

BASKODLU TERAZİ

LP-1 Ver 1.6

KULLANIM KILAVUZU



İÇİNDEKİLER

1. Kurulum İşlemleri	4
1.2 Yüksek göstergenin kurulması	6
1.3 Etiket Rulosunun Takılması	6
1.4 Yüksek göstergenin kurulması	6
2. Tuş takımları ve Gösterge	9
2.1 Nümerik Tuş takımı	11
2.2 PLU Tuş takımı	11
2.3 Göstergeler	12
2.3 Göstergeler	14
2.3.1 Ağırlık göstergesi	14
2.3.2 Birim Fiyat Göstergesi	14
2.3.3 Toplam Fiyat Göstergesi	14
2.4 Yazıcı Mekanizması	14
3. İşlemler	16
3.1 REG(Normal Tartım) modu işlemleri	16
3.1.1 Tartım İşlemi	16
3.1.2 DARA nasıl kullanılır	17
3.1.3 Üst üste toplama işlemi	17
3.1.4 Para Üstünün Hesaplanması	18
3.1.5 FOR tuşunun kullanımı	19
3.1.6 Çoklu etiket alınması	20
3.1.7 Otomatik yazdırma	21
4. Program Modu	22
4.1 Sistem Haritası	22
4.2 PLU Programlama	23
4.3 Hızlı Erişim Tuşlarının Programlanması	27
4.4 Mesaj Bilgisinin Programlanması	28
4.5 Başlık bilgisinin programlanması	29
4.6 Mağaza Bilgilerinin Programlanması	30
4.7 Ayarlar	32
4.7.1 Tarihin Programlanması(Set#1)	34
4.7.2 Saatin Programlanması(Set#2)	35
4.7.3 Departman Numarası Prg.(Set#3)	36
4.7.4 Etiket Programlanması(Set#4)	37
4.7.5 Ayar Numarasının Prg.(Set#5)	42
4.7.6 Yazdırma bilgilerinin Prg.(Set#6)	43
4.7.7 Otomatik yazdırma Prg.(Set#7)	45
4.7.8 Adres bilgilerinin Prg.(Set#8)	46
4.7.9 İletişim Hızının Prg.(Set#9)	47
4.8 PLU ve MSG bilgilerinin Sıfırlamak	48
4.9 Parola	49
5. ACCOUNT(Roparlama) Modu	50
5.1 Sistem haritası	50
5.2 Rapor Alma	51
5.2.1 Genel Toplam	51
5.2.2 PLU Satışları	52
5.2.3 Her Bir PLU Satışı	52
5.2.4 PLU Harici Satışlar	53
5.3 Satış Bilgilerinin Silinmesi	54
5.3.1 Genel Toplam	54
5.3.2 PLU Satışları	55
5.3.3 PLU Harici Satışlar	55
5.3.4 Hepsisi	56
5.4 Yazıcı Kafasını Kontrolü(CHESS)	57
6. Hata Mesajları	58
7. Özellikler	59
EKLER	60

UYARILAR

Terazi kurulumunda dikkat edilmesi gereken hususlar. Terazinizden en iyi verimi almak için aşağıdaki talimatlara uyun.



Uyarılar

Terazide herhangi bir hasar veya hata oluştuğunda, terazinin içini açmayın, cihaza uygun müdahale için CAS yetkili servislerine başvurun.

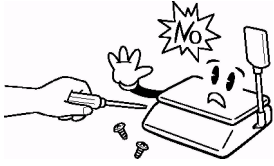

Maksimum ağırlık limitinin üzerinde ağırlık yüklemeyin

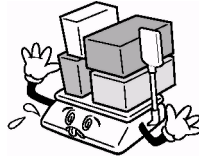

Statik elektriği minimize etmek için terazinin toprak bağlantısı yapılmalı. Bu arıza ve elektrik sokunu en aza indirecektir.



Terazinin fişini prizden çıkarırken, kablodan tutarak çekmeyin. Hasar görmüş kablo elektrik şokuna yada yangına sebep olabilir.

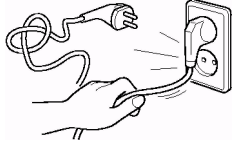

Yangın oluşumunu önlemek için, teraziyi yanıcı ve aşındırıcı gaz bulunan ortamlarda bulundurmeyin veya kullanmayın.



Elektrik sokunu ve yanlış değer okunması sebep olmamak için, terazi üzerine su dökülmemeli ve nemli ortamlara yerleştirilmemelidir.

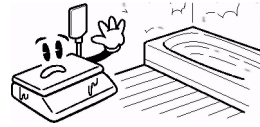

Teraziye direk güneş ışığına maruz kaldığı yada ısıtıcıya yakın yerlerde bulundurmaktan kaçının.

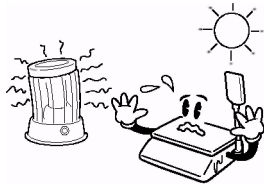

Elektrik şokundan korunmak için, elektrik fişini prize tam olarak yerleştirin.

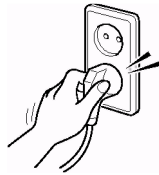

UYARILAR

Terazinin uygun elektrik fişine takıldığından emin olun. Teraziden en iyi performansı almak için ısınması süresi olarak 30 dakika önce prize takın.



Dikkat

Tutarlı ve doğru ölçüm için, CAS yetkili servisleri tarafından periyodik olarak kontrollerini sağlayınız.

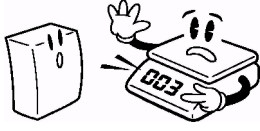

Teraziye ani darbeler uygulamaktan kaçının, tartım mekanizması hasar görebilir.



Teraziye çekerken yada kaldırırken terazinin gövdesinden tutun. Kefeden tutmayın.



Terazi uzun süre kullanılmıyorsa pilleri teraziden çıkarın. Pillerdeki sızıntı tehlikelidir.



Teraziye uygun ani ısı değişimlerine maruz kalmayacak şekilde uygun çevre şartlarında bulundurun.



Terazi üzerindeki su terazisini kullanarak terazinin dört köşesini ayarlayın.



Teraziye elektro manyetik gürültü oluşturan cihazlardan uzak tutunuz. Bu cihazın doğru değer göstermesiyle çatışabilir.



Not : Bu terazinin iç kısmında programlanan bilgilerin hafızadan saklanması için şarjlı pil kullanır. Terazi açık olduğunda yada kullanılırken bu pilin sürekli olarak şarj edilmesini sağlar. Terazi kapatılmadan önce bu pil tam olarak şarj edilmiş olmalı aksi takdirde hafızada kayıtlı bilgiler silinebilir. Tamamen boş bir pilin tam olarak dolması yaklaşık 48 saat alır. Terazi ilk alındığında pil tama olarak boş olmasa da yinede 48 saat şarj etmelisiniz. Pil bir kere şarj olduktan sonra kapalı konumda en az 6 ay hafızada saklanmış bilgilerin kaybolmasını önler. Hafıza bilgisinden emin olmak için aşağıdakilerden birini yapın.

Programlamadan önce 2 gün süre ile teraziye açık konumda bekletin
YADA

Teraziye programladıktan sonra teraziye 2 gün kapatmayın.

1. Kurulum İşlemleri

1.1 Uyarılar

- A) Ortam : Terazinin çalıştığı ortamda nem, rutubet ve sıvı olmamalıdır.
- B) Yüzey : Terazi düz ve sabit bir yüzeye kurulmalıdır. Teraziyi fan, vantilatör sistemleri yada hava akımından uzak tutunuz, bunlar terazi tarafından algılanıp yanlış tartıma sebep olabilir.
- C) Dengeleme : Eğer terazi dengede değil ise altında bulunan ayarlanabilir 4 ayakta (saat yönünde veya saat yönünün tersinde çevirerek) ayarlayın. Aşağıdaki şekilde gösterildiği gibi su terazisindeki hava kabarcığı işaretli dairesel alan içerisinde alınmalıdır.

SU TERAZİSİ

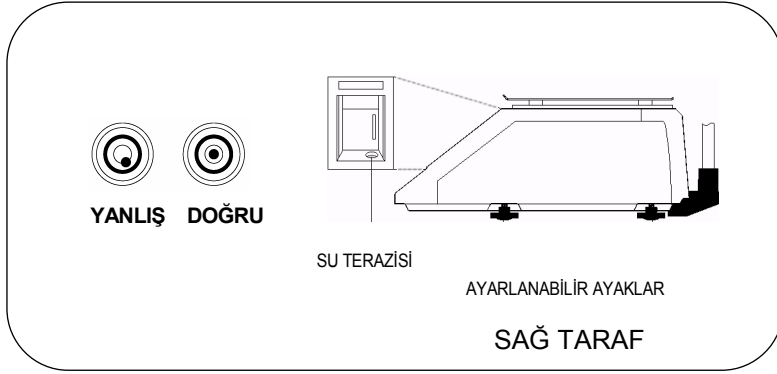

NOT : Terazi kapalı alanda kullanılmalıdır.

- D) Piriz terazinin ayaklarında bulunmalı ve kolay erişilebilir olmalıdır.

1.2 Göstergenin Terazide Monte edilmesi

Eğer terazi yüksek göstergeli ise bu bölümdeki açıklamalar takip edilmeli, kurulumu gerçekleştirdikten sonra bir sonraki bölüme geçilmelidir. Eğer cihaz yüksek göstergesiz modelse, bu bölümü atlayıp bir sonraki bölüme devam edin. Yüksek göstergenin kurulumuna başlamadan önce terazi kolisinin içinde terazi ile birlikte yüksek göstergenin bulunduğundan emin olun.

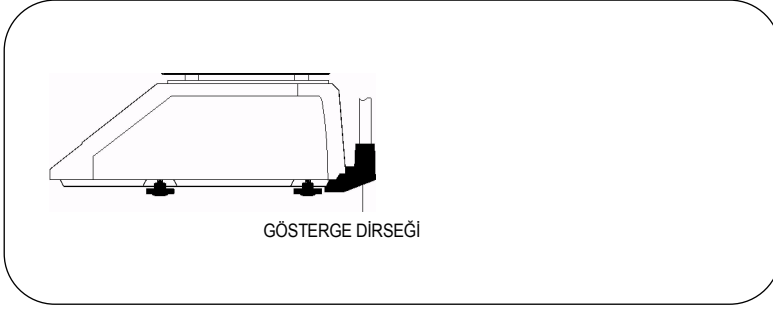

Göstergenin ucundaki kablolu konnektörleri terazinin sağ alt arka tarafındaki delikten içeri doğru geçirin ve konnektörleri kablosuyla beraber içeriye doğru çekin. Plastik dirseği terazinin sağ alt arka tarafındaki yerine üç vidayla tutturun.

Kefeyi terazi üzerinden alın ve arka kapağı tutan 3 vidayı sökün. Terazinin yazıcı kapağı üst tarafa gelecek şekilde dik çevirin.

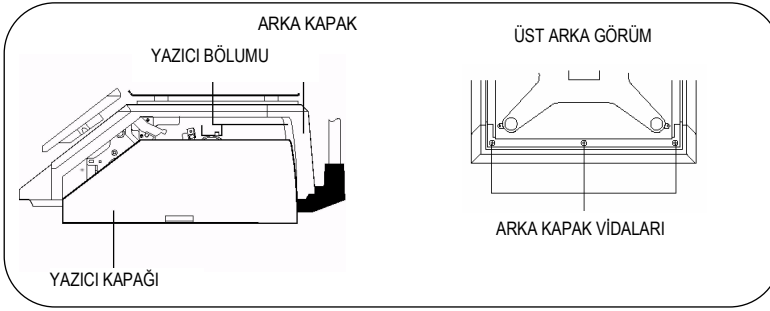

Arka kapağı terazinin arkasına doğru eğin ve göstergeden gelen 3 farklı konnektörü arkadaki gösterge P.C.B üzerindeki uygun soketlere takın.

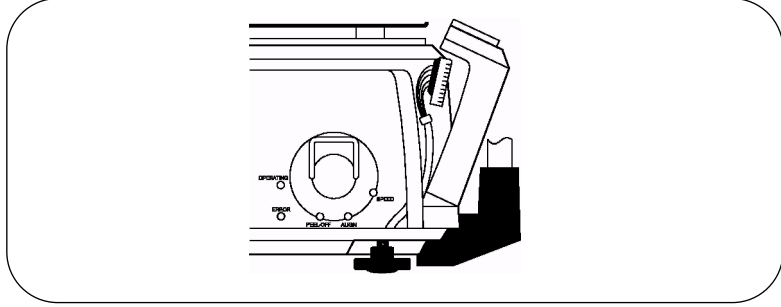

Arka kapağı yerine oturtun ve söktüğümüz arka kapak vidalarını takip işlemini bitirin.

1.2 Etiket Rulosunun Takılması

Etiket rulosu deęiřtirilirken bu blmde aıklanan talimatlar izlenmelidir.

Yazıcı n kapaęını ıkarın ve yan kapaęını aın, yan kapak zerine yapıřtırılmıř detaylı bir řema greceksiniz. İleride etiket rulosunu doęru řekilde deęiřtirilmesi iin referans olarak bu řemayı(veya bu kılavuzu) kullana bilirsiniz.

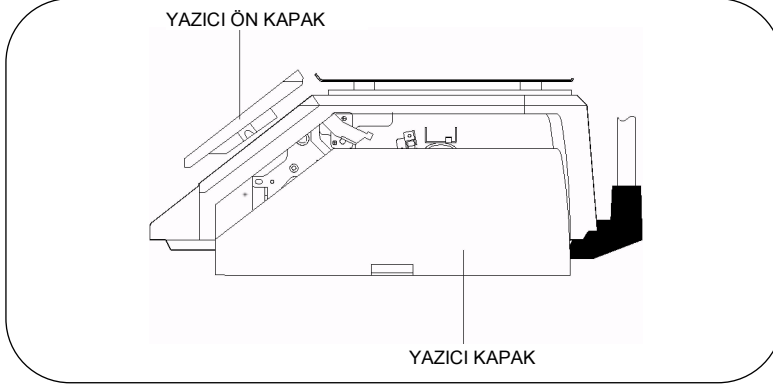

Rulo Tutacaęı ve kaęıt sarma makarası zerindeki kaęıt sıkma pimini ıkarın. Yazıcı kafa serbest bırakma mandalını geriye doęru iterek, yazıcı mekanizmasının yukarı doęru kalkmasını saęlayın. Eęer bitmiř etiket deęiřtiriliyorsa kaęıt sarma makarası zerinde toplanan atık kaęıdı ıkarın. Aynı zamanda daha nce takılmıř olan etikete ait boř karton gbeęi ıkarın. (ařaęıdaki řekile bakın.)

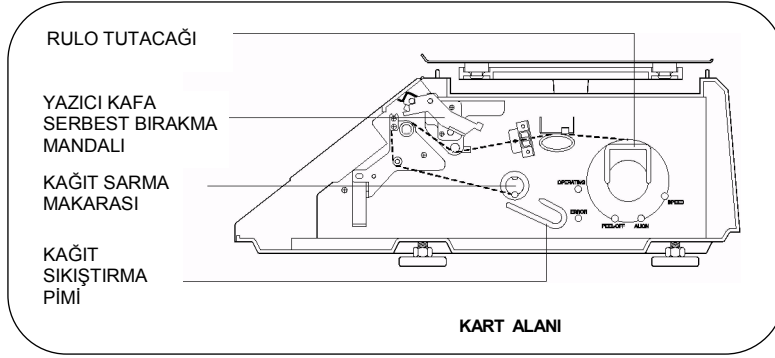

Yeni etiket rulosunu alın ve ucunu bulduktan sonra 3 etiketi astarlı kağıdın üzerinden soyun. Uygun yerlerden geçecek şekilde terazinin içine yerleştirin. Lütfen şemada belirtilen kontrol noktalarına dikkat edin. Etiket kağıdını etiket sıkıştırma mandalının arasından geçirin (1); daha sonra yan sensörün arasındaki aralıktan geçirin (2); etiket kılavuz rulolarının arasında geçirdiğinizden emin olun (3); Kırmızı lastik merdane ile yazıcı kafası arasından geçirin ve yazıcı kafasının alt kısmındaki siyah cam alana değmemeye özen gösterin (4); Soyma çubuğunun üstünden geçirin (5); Geri döndürme silindirin üzerinden geçirin.(6); Kağıt sarma makarasının etrafına boş astar kağıdını sararak kağıt sıkıştırma pimiyle sabitleyin, kağıdın gerginliğini arttırmak için ve fazlalığı almak için kağıt sarma makarasını yavaşça saat yönünün tersine çevirin (7).

Yazıcı kafayı kilitlemek için mandalı aşağı doğru çekin. Yazıcı yan kapağını kapatın ve yazıcı ön kapağını yerine yerleştirin. Böylelikle rulo değişimini tamamlamış oluyorsunuz. (Aşağıdaki şekle bakın.)

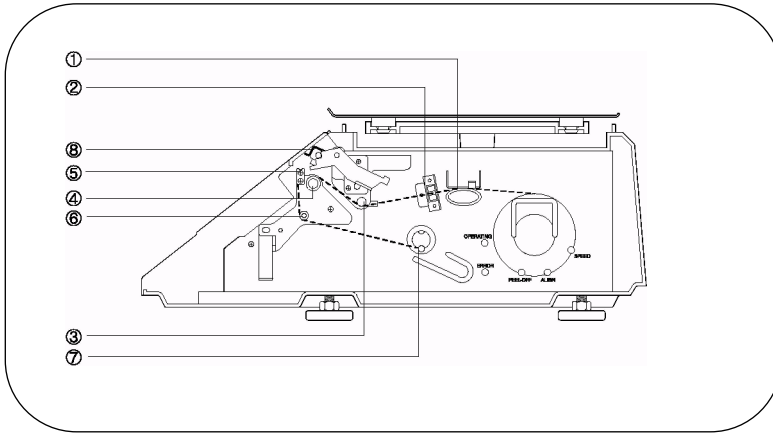

2. Tuş takımı ve Gösterge

2.1 Nümerik Tuş takımı

Nümerik tuşlar program(PGM) modunda tüm nümerik bilgilerin girilmesinde ve satış (REG) modunda birim fiyat, adet ve sayım bilgilerinin girilmesinde kullanılır.(Aşağıdaki şekle bakınız)











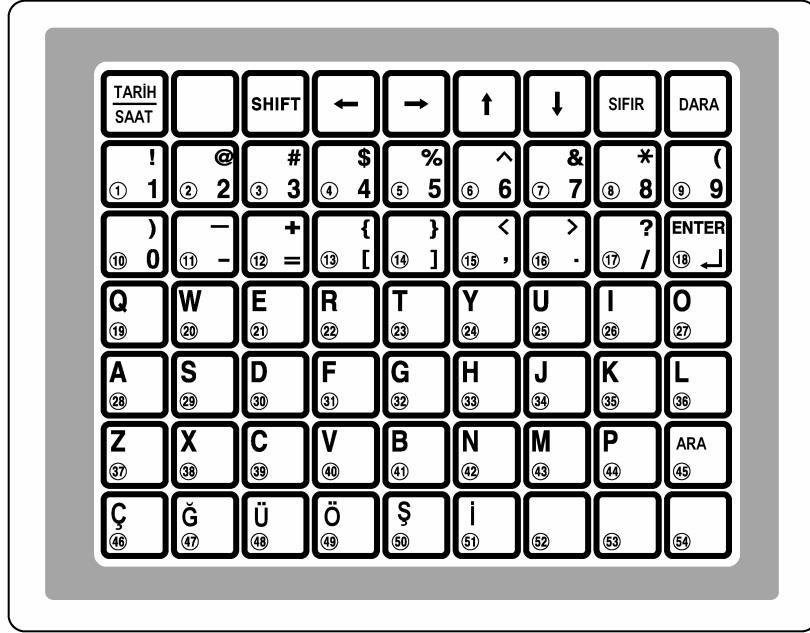





Tuş	Fonksiyon
0 ~ 9	Tüm sayısal bilgilerin girişinde kullanılır.
C	Silme tuşu. Göstergede görünen hata durum mesajlarının silinerek göstergenin önceki haline dönmesini sağlar.
-	Adetli satış işlemlerinde miktar girilmesini sağlar.
PLU	Daha önceden kaydedilmiş olan PLU bilgilerini çağırmak ta kullanılır. PLU yu çağırmak için ilk önce çağrılacak PLU nun numarası girilir ve ardından bu tuşa basılır.
x	Çoklu etiket alım tuşu. Bu tuş aynı bilgilere sahip birden fazla etiket bastırılması için kullanılır.
*	Yazdırma tuşu. Satış(REG) modunda bu tuşa basılarak etiket yazdırılabilir . Bu tuş aynı zamanda Program (PGM) modunda "GİRİŞ" tuşu olarak kullanılır.
↑	Etiket ilerletme tuşu. Bu tuşa iki defa basılırsa yazıcıdan boş etiket alınabilir.
D	Yanlışlıkla bastırılan etiketin rapor bilgisinden iptal edilmesi için kullanılır.
PARA ÜSTÜ	Para üstünün hesaplanmasında kullanılır.
+	Üst üste toplama işlemi yapmak için kullanılır.
HAFIZA	Hafıza tuşuna basıp etkinleştirildiğinde göstergede hafıza oku yanacaktır. Bu durumda hafızadan çağrılan ürüne ait bilgiler etiket alındıktan sonra göstergeden silinmeyecektir. Tekrar hafıza tuşuna basıldığında hafıza oku sönecek ve etiket almından sonra ürüne ait bilgiler silinecektir.

Not : PARA ÜSTÜ ve + tuşlarının kullanımı bazı ülkelerde yasal değildir.

2.2 PLU Tuş takımı

PLU Tuş takımı programlamada alfa numeric karakterlerin(harflerin) girilmesinde kullanılır. Programlama için PLU tuş takımı üzerindeki cepten ürün isimliği çıkartılmalıdır. Satış (REG) modunda PLU tuş takımını kullanarak, bir ürüne ait tüm satış bilgilerini tek tuşla çağırabilir ve yazdırabilirsiniz. Programlamada ürün adı, içerik bilgisi ve mağaza ismi ve adresi bu tuşlara basılarak yazılabilir. Terazı otomatik olarak PLU tuş takımını 1 den 54'e programlar. Her tuşun sol alt köşesinde dairesel alan içinde hızlı tuş numarası görülebilir.



TUŞ	Fonksiyon
	Normal tartım modunda tarih ve saati görüntülemek için kullanılır.
	Programlama (PROGRAM) ve Raporlama(ACC) moduna girmek için kullanılır.
	Bilgisayardaki Caps Lock tuşu gibi çalışır. Büyük harfle yazmak için SHIFT fonksiyonu aktif olmalıdır. BİRİM FİYAT göstergesinde SHIFT iokunun yanması SHIFT fonksiyonunun aktif olduğunu gösterir.
	Sola Ok tuşu alfa numeric bilgileri girerken imleci sola kaydırmak için kullanılır.
	Sağa Ok tuşu bilgileri girerken imleci sağa kaydırmak için kullanılır.
	Yukarı ok tuşu , ürün isimlerini, mesaj bilgilerini yada mağaza adı ve adresini programlarken bir satırdan diğerine geçmek için kullanılır. Bu tuş aynı zamanda sistem menüsünde ilerlemek içinde kullanılır. Tartım (REG) modunda OTOMATİK moda geçmek için kullanılır.
	Aşağı Ok tuşu , ürün isimlerini, mesaj bilgilerini yada mağaza adı ve adresini programlarken bir satırdan diğerine geçmek için kullanılır. Bu tuş aynı zamanda sistem menüsünde aşağıya doğru ilerlemek içinde kullanılır.
	Ağırlık sapmalarını sıfırlamak için kullanılır.
	Dara ağırlığını hafızaya alınması ve hafızadaki dara ağırlığının sıfırlanmasında kullanılır.
	Bu tuşlar ürün isimleri, mesaj bilgileri, mağaza ismi, adres gibi bilgileri programlarken "yazı" girişinde sayı karakteri girmek için kullanılır. Sembol tuşları olarak da yazı girişinde kullanılır.
	Harf Tuşları yazı girişinde kullanılır.
	Boşluk vermede kullanılır.
	ENTER tuşu. Bilgisayardaki ENTER tuşu ile aynı işlevdedir. Bir satırdaki bilgileri kaydedip ikincisine veya bir sonrakine geçmek için kullanılır.

PGM (Programlama) modu : PLU ların ve terazi fonksiyonlarının ayarlanması için kullanılır.

REG (Tartım) modu : Normal satış işlemlerinde kullanılır.

ACC (Raporlama) modu : Satış raporlarını oluşturmak için kullanılır.

AUTO (Otomatik yazdırma) Modu : Etiket, ağırlık değeri sabitlendiğinde ve PROGRAM modunda ayarladığınız değerden daha büyük bir ağırlık değişimi olduğunda yazdırılır. Etiket çıktısı almak için aynı zamanda *(Yazdır) tuşu da kullanılabilir.

2.3 Göstergeler

2.3.1 Ağırlık Göstergesi

AĞIRLIK göstergesi kefe üzerindeki tartım kapasitesi değerini terazinin ağırlık sınırları içinde artı veya eksi olarak gösterir. Terazi kefesinin üzerinde ağırlık yokken SIFIR oku veya dara ağırlığı girilmiş ise SIFIR ve DARA okları ağırlık göstergesinde yanar.

2.3.2 Birim Fiyat Göstergesi

BİRİM FİYAT göstergesi tartılan ürünün birim fiyatını ve aynı zamanda HAFIZA fonksiyonunun kullanımda olup olmadığını OK işaretiyle gösterir. BİRİM FİYAT göstergesi sadece program modunda büyük küçük harf kullanımını SHIFT oku ile gösterir. Eğer SHIFT oku yanmıyorsa sadece büyük harf yazabilirsiniz. Eğer SHIFT oku yanıyorsa sadece küçük harfle yazabilirsiniz. Son olarak BİRİM FİYAT göstergesinde terazinin Otomatik yazdırma modunda çalışıp çalışmadığını AUTO oku ile gösterir.

2.3.3 Toplam Fiyat Göstergesi

TOPLAM FİYAT göstergesi birim fiyat ile ağırlığı çarparak satış tutarını görüntüler.

2.4 Yazıcı Mekanizması

Yazıcı mekanizmasını iyi biliyor olmak çok önemlidir. Dolu etiket rulosu üzerindeki etiketlere bilgi yazdırdıkça bitecek ve dolu etiket rulosu ile değiştirmek gerekecektir. Bundan dolayı yazıcı mekanizmasındaki bir takım parçaları bilmemiz gerekli ve önemlidir.

Ön Görünüş: (Yazıcı Ön Kapağı Çıkarılmış)

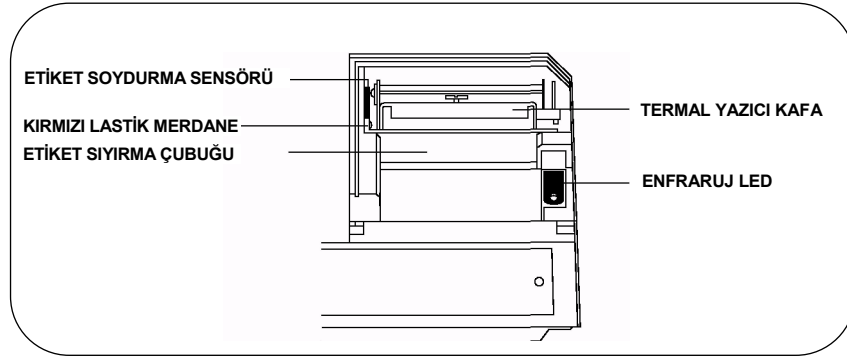

ETİKET SOYDURMA SENSÖRÜ : Bu sensör INFRARED LED ile birlikte yazıcıdan yazdırılmış alınmak için bekleyen etiket olup olmadığını algılar..

TERMAL YAZICI KAFİ : Termal yazıcı kafa yazdırma işlemini gerçekleştiren parçadır. Bu yazıcı kafa çok hassastır. Yazıcı kafayı su ve diğer sıvılardan uzak tutunuz. Yazıcı kafanın alt kısmına DOKUNMAYINIZ. Yazıcı kafaya etiket sıkışır yada yapışırsa bu durumu çözmek için CAS yetkili servisini çağırın. Etiket değişimini gerçekleştirdikten sonra yazıcı kafayı mandala bastırarak kafanın yerine kilitlemesi gerekli.

KIRMIZI LASTİK SİLİNDER : Bu parça yazıcı kafasının yazmak için etikete bastığı karşıktır. Lütfen bu parçanın çizilmemesine veya herhangi bir hasar görmemesine dikkat edin. Bu silindirin hasar görmesi baskı kalitesinde düşmesine yada kötü çıktıya sebep olur.

ETİKET SIYIRMA ÇUBUĞU : Bu parça etiketin taşıyıcı kağıttan sıyrılmasını sağlar.

ENFRARUJ LED : Bu parça ETİKET SOYDURMA SENSÖRÜ ile birlikte çalışır. Baskı yapılmış etiketlerin üst üste yazdırılmasını önler.

NOT : Terazinin düzgün çalışması için daima yazıcı yan kapağını kapatın ve yazıcı ön kapağını yerine yerleştirin. Bunun gerçekleştirilmemesi yazıcı hatalarına sebep olabilir. Aynı zamanda belirtilen bakım ve kullanım talimatlarına uyulmaması terazi garantisini de etkileyebilir.

3. İşlemler

3.1 REG modu- Tartım modu- İşlemleri

3.1.1 Tartım İşlemi

Teraziden satışlar iki şekilde gerçekleştirilebilir; PLU satış ları ve PLU dışı satışlar. PLU satışları daha önceden programlanmış PLU bilgileri çağrılarak gerçekleştirilen satışlar olarak tanımlanabilir. PLU dışı satışlarda daha önceden kayıtlı PLU bilgisi çağırılmadan birim fiyat bilgisinin sayısal tuşlardan girildiği satışlar olarak tanımlanabilir.

PLU Satışları:

PLU bilgisini çağırma için, basit olarak nümerik tuş takımından PLU numarası girilir ve ardından PLU tuşuna basılır. Diğer bir PLU bilgisini çağırma yöntemi ise 54 hızlı erişim tuşundan kullanmak istediğimize basarak direkt olarak erişmiş olursunuz.

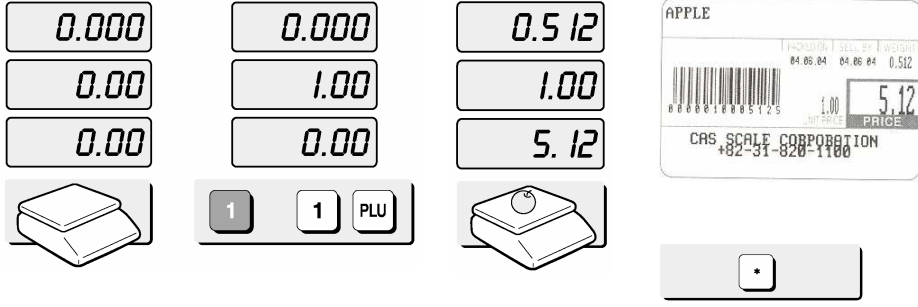

1- Hızlı erişim tuşlarından 1'inci tuşa basın yada nümerik tuşlardan 1 ve ardından PLU tuşuna üzerine yerleştirin. basın. 2- Tartım ağırlığını kefe üzerine yerleştirin. 3-*(Yazdır) tuşuna basın.

PLU Dışı Satışlar:

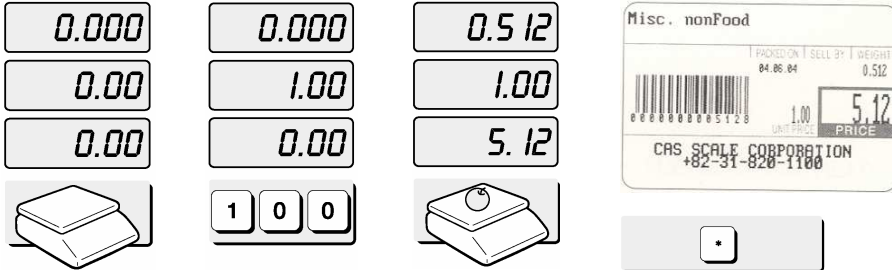

1- Birim Fiyat değerini sayısal tuşlardan girin. 2- Tartım ağırlığını kefe üzerine yerleştirin. 3-*(Yazdır) tuşuna basın.

3.1.2 DARA Nasıl Kullanılır

Bilinen Dara:

Eğer tartım sırasında bir kap kullanmanız gerekiyor ve kabın ağırlığını biliyorsanız, kabın dara ağırlığını girmek için bu yöntemi kullanabilirsiniz. Örneğin, kabın ağırlığı 10g olsun, 1,0 ve DARA tuşlarına basın. Bir PLU çağırın ve tartım yapılacak ağırlığı kapla birlikte kefe üzerine yerleştirin, göstergede net ağırlık değerini göreceksiniz.

Bilinmeyen Dara:

Eğer tartım sırasında kullanacağınız kabın ağırlığını bilmiyorsanız bu yöntemi kullanabilirsiniz. Kefe üzerine tartım sırasında kullanacağınız kabı yerleştirin ve DARA tuşuna basın. Bir PLU çağırın ve Tartım yapılacak ağırlığı kap ile birlikte kefe üzerine koyun, göstergede net ağırlık değerini göreceksiniz.

Dara Ağırlığının İptaledilmesi

Dara ağırlığın sıfırlamak için, kefe üzerindeki bütün ağırlıkları alın ve ardından DARA tuşuna basın.

3.1.3 Üst-üste Toplama İşlemi

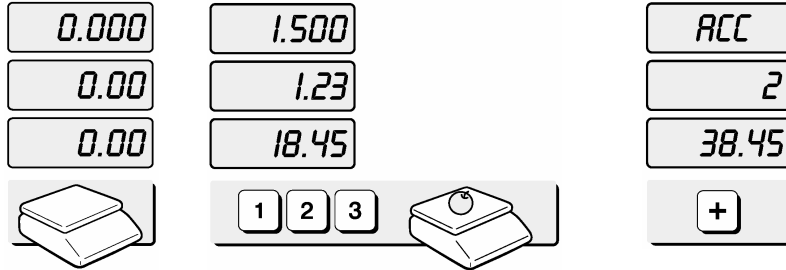
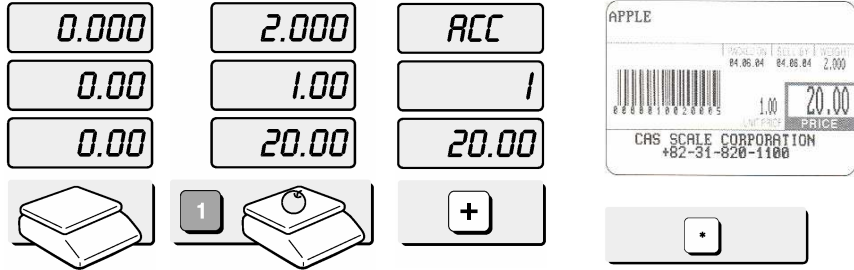

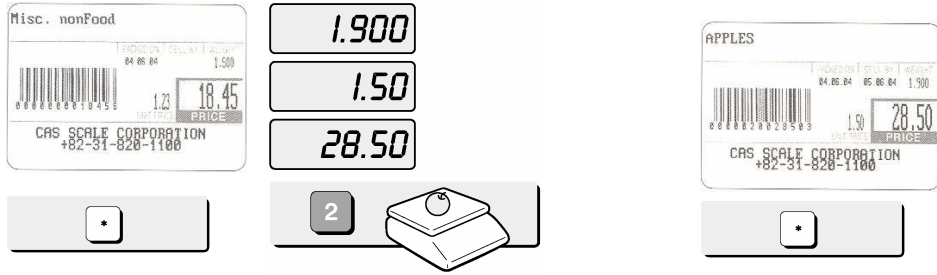

5- Bir PLU çağırın ve tartım yapılacak ağırlıkları kefe üzerine koyun, üst üste toplamak istemiyorsanız + tuşu yerine *(Yazdır) tuşuna basın.

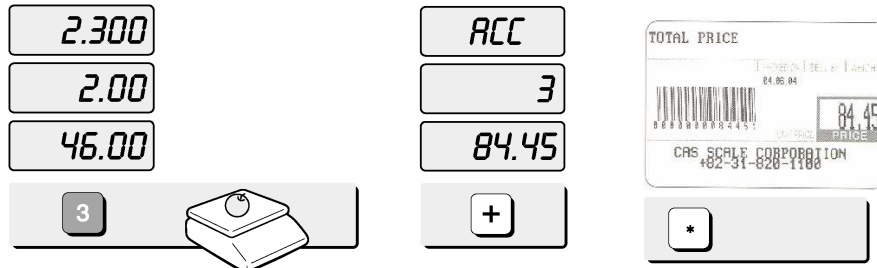

6-Bir kayıtlı PLU çağırıp tartımı yapılacak ağırlığı kefe üzerine yerleştirin, üst üste toplamak istiyorsanız + tuşuna basın.

7-Toplanan değeri yazdırmak için

3.1.4 Para üstü nasıl hesaplanır

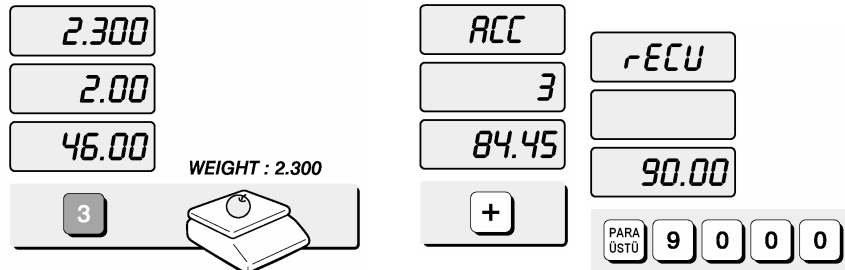

1-Bir PLU kayıtlı çağırıp tartımı yapılacak ağırlığı kefe üzerine yerleştirin. Eğer üst üste toplamak istiyorsanız + tuşuna basın.

2- Para üstünü hesaplamak için PARA ÜSTÜ tuşuna basın ve müşterin ödemesini girin. (Ör) 90.00YTL için 9, 0, 0, 0 girin..

NOT : Eğer yanlış etiket çıktısı aldıysanız, bunu satış raporlarından iptal edebilirsiniz. Etiket yazıldıktan sonra D tuşuna basın göstergede "dELEtE" mesajını göreceksiniz.

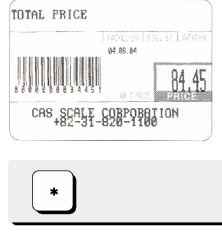

3-*(Yazdır tuşuna basın. Göstergede para üstü olarak ödemesi gereken değer görülür. (Eğer *(Yazdır) tuşuna tekrar basarsanız toplam fiyat etiketi alırsınız.)

3.1.5 ▣ tuşu nasıl kullanılır

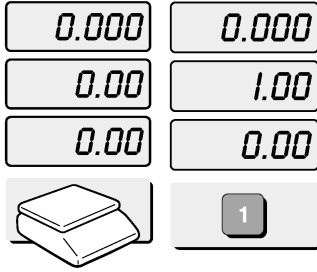

1- Bir PLU çağırın yada PLU harici ürün için birim fiyat girin.



2-- tuşuna basın



3-Nümerik tuşlardan 5 tuşuna basın

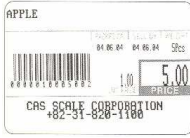

4- *(Yazdır) tuşuna basın.

3.1.6 Aynı Bilgiye Sahip Birden Fazla Etiket Bastırılması

Çoklu etiket bastırma ile aynı etiketten birden fazla bastırabilirsiniz. Çoklu etiket bastırma kullanmak için X tuşuna basın ve almak istediğiniz etiket sayısını girin. *(yazdır) tuşuna basın.

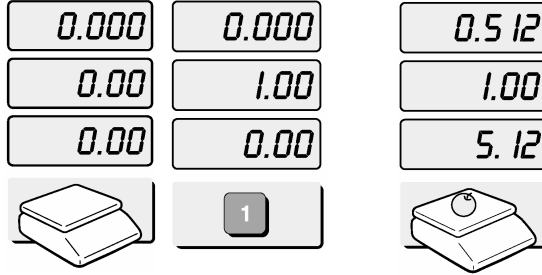

1- Bir PLU çağırın

2- X tuşuna basın

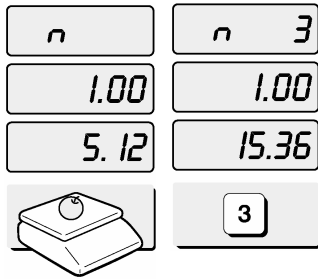

3- Bastırmak istediğiniz etiket adedini girin.



1-*(Yazdır) tuşuna basın

3.1.7 Otomatik Yazdırma (AUTO MODE)

Otomatik modda etiket ağırlık 100g dan fazla olduğunda ve ağırlık sabitlendiğinde yazdırılır. *(yazdır) tuşu ile de aynı zamanda çıktı alınabilir.

Otomatik moda nasıl geçilir : ↑ tuşuna basın. Eğer terazi otomatik moda ise ,birim fiyat göstergesinde AUTO oku yanar. Otomatik yazdırma modunu sonlandırmak için ↑ tuşuna tekrardan basın.

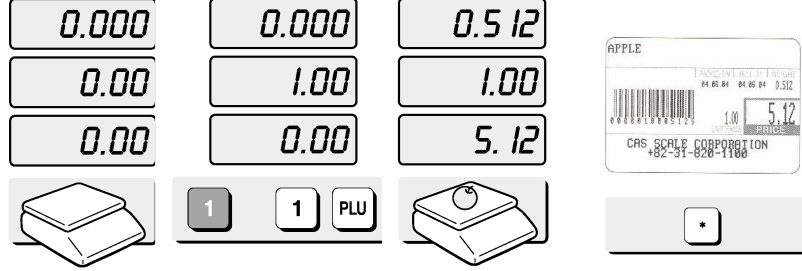

1- Hızlı erişim tuşlarından birine basın yada nümerik tuşlardan seçmek istediğiniz PLU numarasını girin ve ardından PLU tuşuna basın.

2- Tartım yapılacak ağırlıkları kefe üzerine koyun.

3- Etiket otomatik olarak yazdırılacaktır.

4. PROGRAM Modu

4.1 Sistem Haritası

PROGRAM moduna girmek için, nümerik tuşlardan 10000 yazın ve Boş tuşa (TARİH/SAAT tuşunun yanındaki tuşa) basın..

PROGRAM Modunda ana menüde aşağı yukarı hareket etmek için ↓ (aşağı ok) ve ↑ (yukarı ok) tuşları kullanılabilir. Bu sadece BİRİM FİYAT ve TOPLAM FİYAT göstergeleri boş olduğunda gerçekleştirilebilir. ACC modundada aynı durum geçerlidir.

Eğer BİRİM FİYAT ve TOPLAM FİYAT göstergeleri boş değilken ↓ (aşağı ok) ve ↑ (yukarı ok) tuşları ile program modunda ana menüde yukarı aşağı hareket etmek istiyorsanız,

*(Yazdır) tuşuna basarak BİRİM FİYAT ve TOPLAM FİYAT göstergesindeki değerlerin silmeniz gerekir.

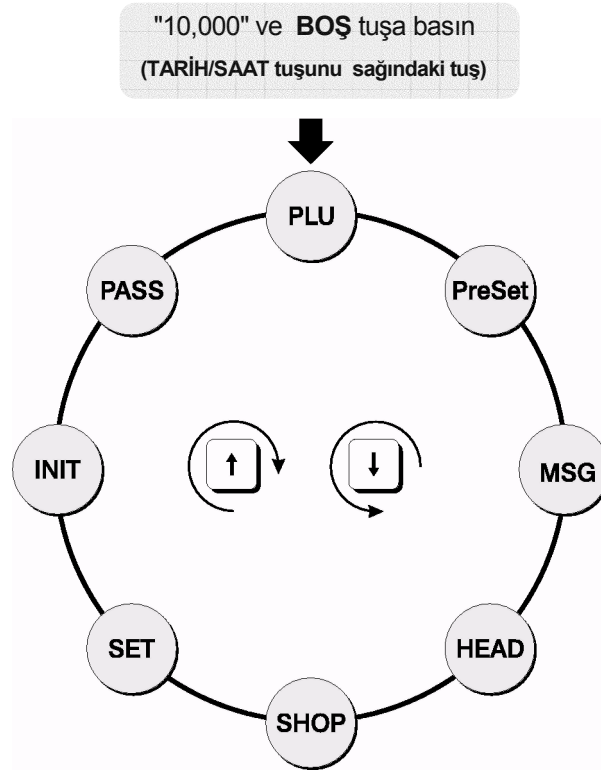

4.2 PLU Programlama

PLU (Price Look Up) satılan ürünlerin fiyatlarının, tanımlarının ve diğer bilgilerinin saklanması için kullanılır.

Her PLU yedi bilgi alanına sahiptir: 1-Item Code(Ürün Kodu), 2-Name(Ürün İsmi), 3-Message no.(Mesaj no) 4-Unit price(Birim fiyat), 5-Shelf Life(Raf ömrü), 6-Tare(Dara), 8- Group code(Grup kodu).

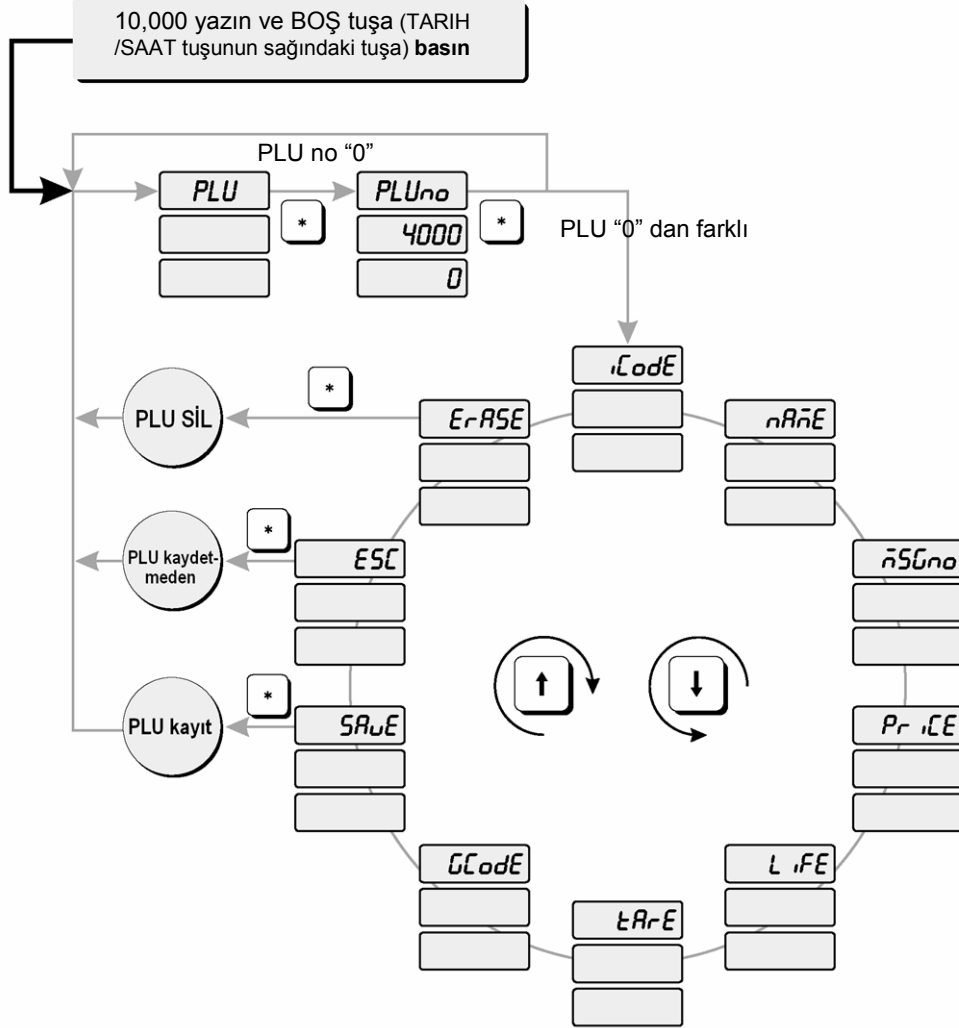

PLU nasıl programlanır?

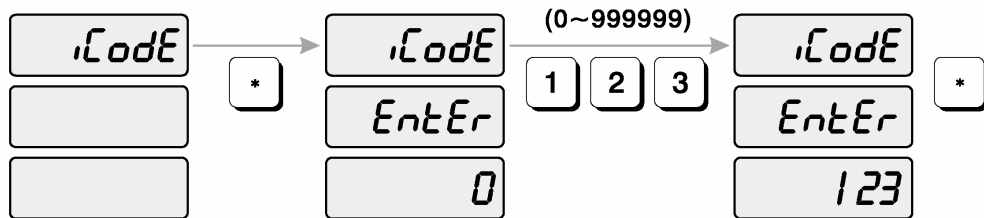

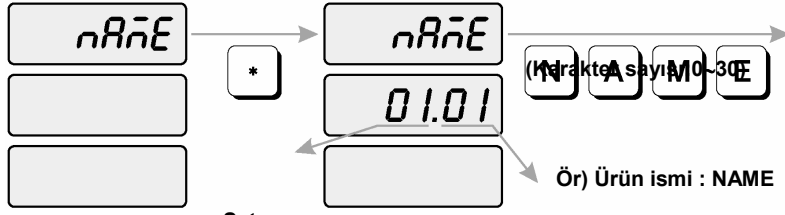

Satır numarası Karakter numarası

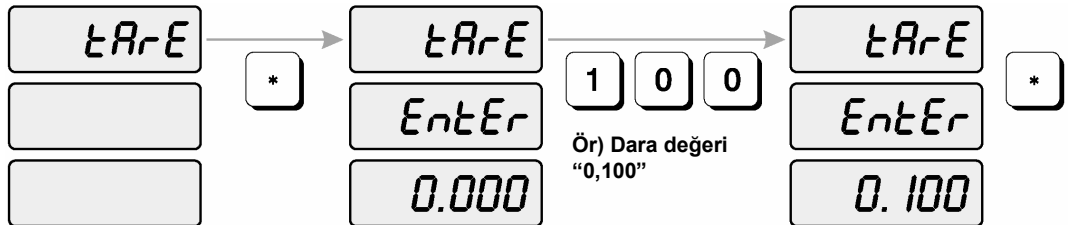
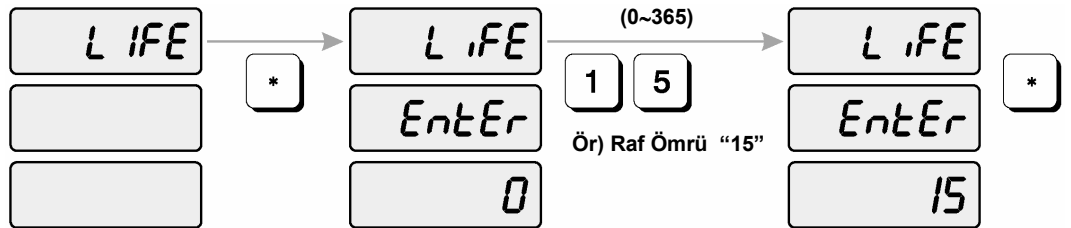
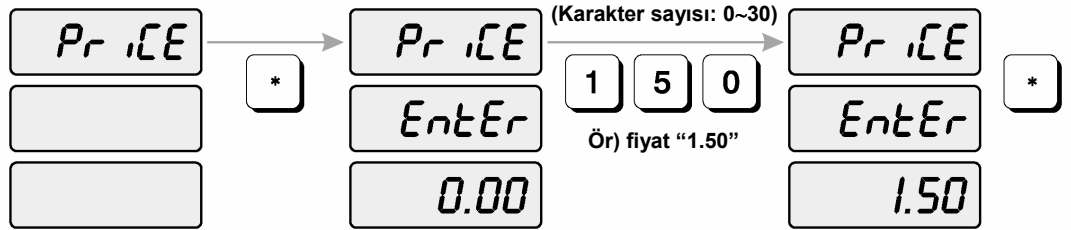
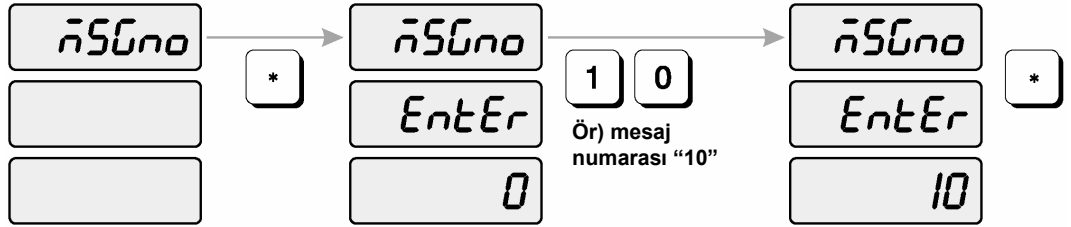
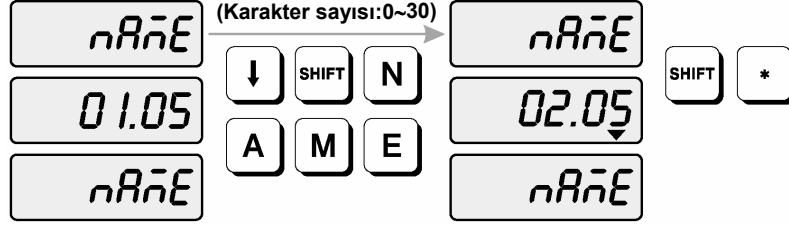

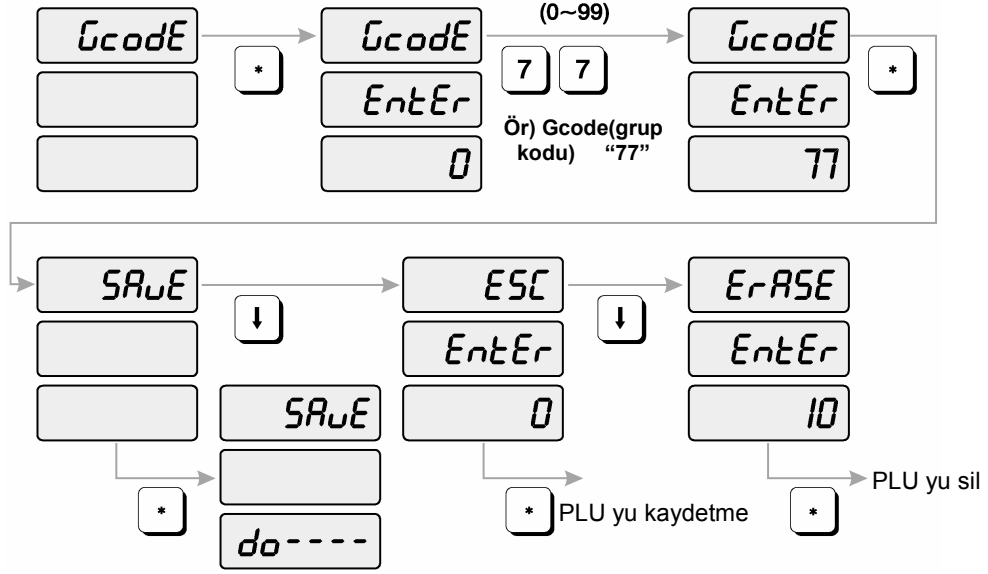

- 1) PROGRAM moduna girmek için 10000 yazın ve BOŞ tuşa(TARİH/SAAT tuşunun sağındaki tuş) basın.
- 2) Gösterge de "PLU" mesajı görülür.
- 3) * (Yazdır) tuşuna basın. Göstergede "PLUno 4000" mesajı görülür.
Birim fiyat göstergesindeki sayı programlama için hazır boş PLU sayısını gösterir.
- 4) Programlamak istediğiniz PLU numarasını girin. Girilen bu sayı 1 ile 4000 arasında bir değer olmalıdır.
- 5) *(Yazdır) tuşuna basın. Göstergede "iCode" kodu görülür.
*(Yazdır) tuşuna basın. (Eğer ürün kodu tanımlanmak istenmiyorsa ↓(aşağı ok) tuşuna basarak bir sonraki işleme geçin) Göstergede "iCode EntEr 0" görülür.
- 6) Ürün kod numarasını yazın. Ürün kodu 1 ile 999999 arasında olmalıdır. Eğer ürün kodu olarak 0(sıfır) girilirse ürün kodu etiket üzerinde basılmayacaktır. (Bu ürün kodu PLU numarası referanslı bir aranmanın yerine farklı bir kriter gerektiğinde kullanılır. Genellikle ürün kodu PLU koduyla aynı değere programlanır.) Değeri girdikten sonra *(Yazdır) tuşuna basın.
- 7) Göstergede "nAME" mesajı görülür (İsim alanı her birine 30 karakter girilebilen iki yazı satırından oluşur. Burada isim alanı genellikle ürün ismini ifade eder.)
- 8) *(Yazdır) tuşuna basın. (Eğer isim programlamak istenmiyorsa ↓(aşağı ok) tuşuna basarak bir sonraki işleme geçin) Göstergede "nAME 01.01" mesajı görülür. Birim fiyat göstergesindeki sayılar satır numarasını ve aktif olan karakterin kaçınıcı karakter olduğunu gösterir. Noktanın solundaki kısım satır numarasını(01 yada 02) gösterir. Noktanın sağındaki sayı yazılan karakterin pozisyonunu (01 den 30'a kadar) gösterir.
- 9) Sol taraftaki alfa nümerik tuş takımından birinci yazı satırındaki karakterleri girin. Eğer ikinci yazı satırını girmek istiyorsanız, ENTER tuşuna basın. (ikinci satır karakterlerini girmeden bir sonraki işleme geçmek için, *(Yazdır) tuşuna basın.)

- 10) Göstregde "nAME 02 01 " mesajı görülür
İkinci isim satırını girin.
- 11) *(Yazdır) tuşuna basın.
- 12) Göstergede "MSGno " mesajı görülür.
- 13) *(Yazdır) tuşuna basın. (Eğer mesaj numarasını programlamak istemiyorsanız ↓(aşağı ok) tuşun basın.). Göstergede "MSGno EntEr" mesajı görülür.
- 14) Nümerik tuşları kullanarak mesaj numarasını girin. Mesaj numarası olarak 0 dan 1000'e kadar olan değerlerden biri girilir. Değer girdikten sonar *(Yazdır) tuşuna basın.
- 15) Göstergede "PriCE " mesajı görülür.
- 16) *(Yazdır) tuşuna basın. (Eğer birim fiyat bilgisi programlanmak istenmiyorsa ↓(aşağı ok) tuşun basın.). Göstergede "PriCE EntEr 0.00" mesajı görülür.
- 17) Nümerik tuşlardan birim fiyat bilgisini girin. Birim fiyat değeri olarak 0 dan 999999 arasında değerler girilebilir. Değer girdikten sonar *(Yazdır) tuşuna basın.
- 18) Göstergede "LiFE" mesajı görülür. (Bu alandaki rakam ürünün satılabileceği gün sayısını – raf ömrünü- gösterir. Bu kısımda 0 dan 365' e kadar değerler girilebilir.
- 19) *(Yazdır) tuşuna basın. (Eğer raf ömrü bilgisi programlanmak istenmiyorsa ↓(aşağı ok) tuşun basın.). Göstergede "LiFE EntEr 0" mesajı görülür. Nümerik tuşları kullanarak raf ömrünü girin. Raf ömrü olarak paketlenme tarihinden itibaren gün sayısını gösteren 0 dan 365' e değerler girilebilir. Son kullanma tarihi bu değerden hesaplanır : Paketleme tarihi +Raf Ömrü = Son Kullanma Tarihi
- 20) *(Yazdır) tuşuna basın.
- 21) Göstergede "tArE" mesajı görülür. (Dara ürün kayıtlı PLU seçildiğinde kullanılacak kabın ağırlığını kaydetmede kullanılır. Tartım sırasında bütüt ağırlıktan bu dara kabının ağırlığı çıkartılır.)
- 22) *(Yazdır) tuşuna basın. (Eğer dara ağırlığı girilmek istenmiyorsa, ↓ (aşağı ok) tuşun basın) Göstergede "tArE EntEr 0.00" mesajı görülür. Girmek istediğiniz Dara değerini girin . *(Yazdır) tuşuna basın.
- 23) Göstergede "GCodE" mesajı görülür. (Grup kodu olarak 0 dan 99'a kadar değerler girilebilir. Bu grup kodları bölümdeki PLUları guruplandırmak için kullanılır, örneğin bütün et ürünleri ile ilgili PLU ların gurup kodu 10, bütün şarküteri ürünleri ile ilgili PLUların grup kodu 20, vb.)
- 24) *(Yazdır) tuşuna basın (Eğer grup kodu girilmek istenmiyorsa, ↓ (aşağı ok) tuşun basın) Göstergede "GCodE EntEr 0" mesajı görülür. Nümerik tuşlardan gurup kodunu girin. *(Yazdır) tuşuna basın.
- 25) Göstergede "SAvE" mesajı görülür. Eğer bu PLU'yu hafızaya kaydetmek istiyorsanız, *(Yazdır) tuşuna basın. Göstergede "PLU". Mesajı görülür.
Eğer PLU'yu kaydetmek istenmiyorsa ↓ (aşağı ok) tuşun basın ve göstergede "ESC" mesajı görülür. Kaydetmeden çıkmak için *(Yazdır) tuşuna basın.
- 26) Eğer başka PLI'larda programlanacaksa, 2. basmağa geri dönün.
PLU programlamadan çıkmak isteniyorsa C tuşuna basın.

4.3 Hızlı erişim tuşlarının Programlanması

Hızlı erişim tuşları PLU bilgilerine tek tuşa basarak ulaşabilmek için kullanılır. Örneğin 7 numaralı hızlı erişim tuşuna 100. PLU atanmış olsun , 100. PLU bilgisini çağırmak için tek yapmanız gereken 7 numaralı hızlı erişim tuşuna basmaktır. Terazide herhangi bir hızlı erişim tuş ataması yapılmadıysa terazi otomatik olarak 1.tuşa 1. PLU'yu, 2. tuşa 2. PLU'yu ... 54. tuşa 54.PLU'yu atayacaktır.

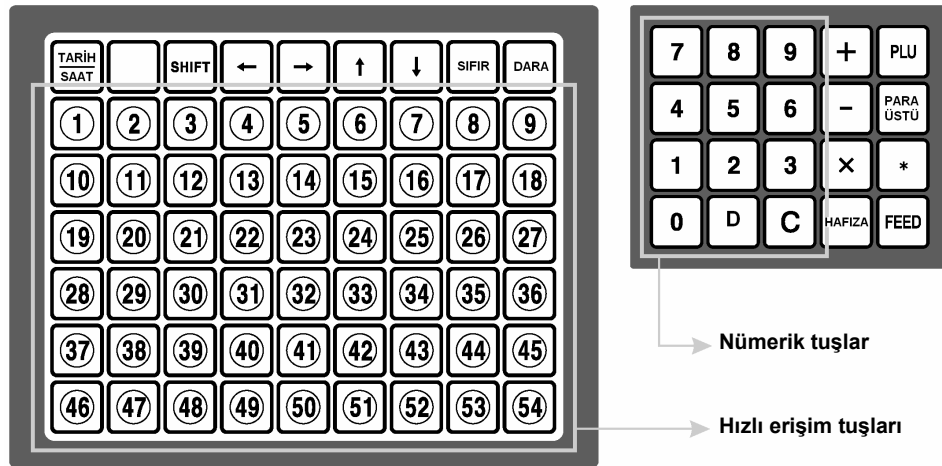
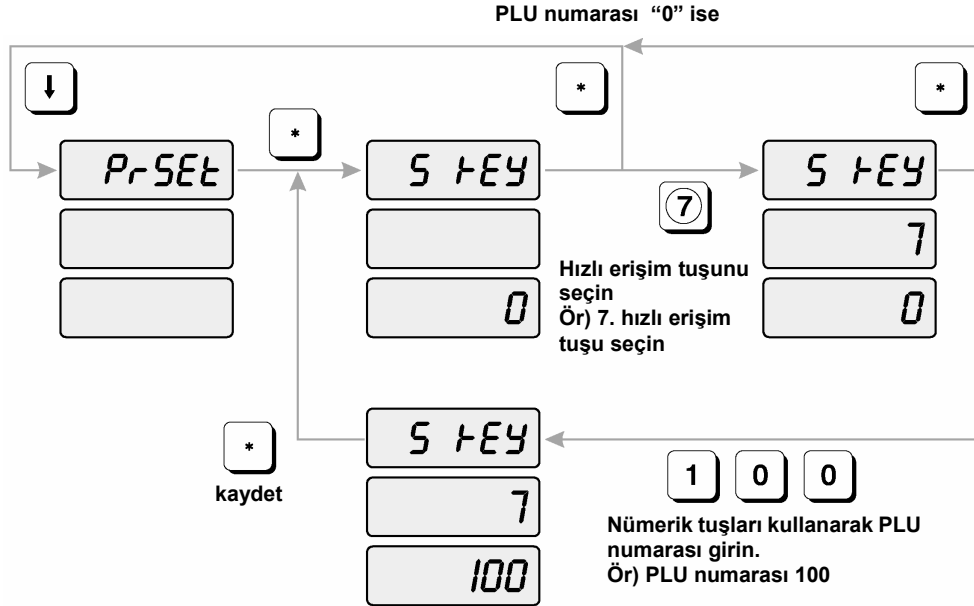

- 1) PROGRAM moduna girmek için, nümerik tuşlardan 10000 yazın ve Boş tuşa (TARİH/SAAT tuşunun yanındaki tuşa) basın. Ardından ↓(aşağı ok) tuşuna basın.
- 2) Göstergede "PrSEt" mesajı görülür.
- 3) *(Yazdır) tuşuna basın.

- 4) Göstergede "S kEy 0" mesajı görülür. Programlamak istediğiniz Hızlı erişim tuşunu (1 ile 54 arasında) seçin. BİRİM FİYAT göstergesindeki sayı o an seçtiğiniz hızlı erişim tuşunun numarasını gösterir. TOPLAM FİYAT göstergesindeki sayı ise o hızlı erişim tuşuna atanan PLU numarası görülür.
- 5) Bu hızlı erişim tuşuna atamak istediğiniz PLU numarasını girin. Değer girdikten sonra *(Yazdır) tuşuna basın.
- 6) Eğer diğer hızlı erişim tuşlarında atama yapacaksanız 2. basamaga geri dönerek yapılan işlemleri diğer tuşları içinde yapmanız gerekir. Program modunu bitirmek için C tuşuna basın.

4.4 Mesaj Bilgisinin Programlaması

LP 1.6 versiyonunda 1000 tane mesaj tanımlanabilmektedir. Her bir mesaj için 8 satır ve herbir satırda 50 karakterlik bilgi girilebilmektedir.

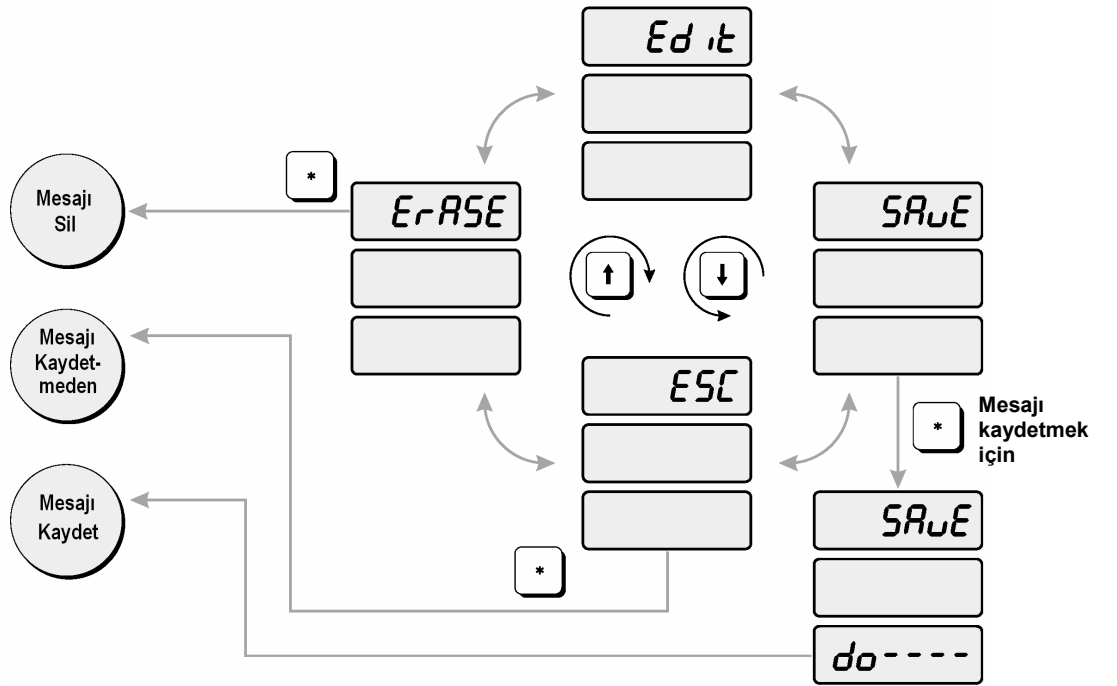
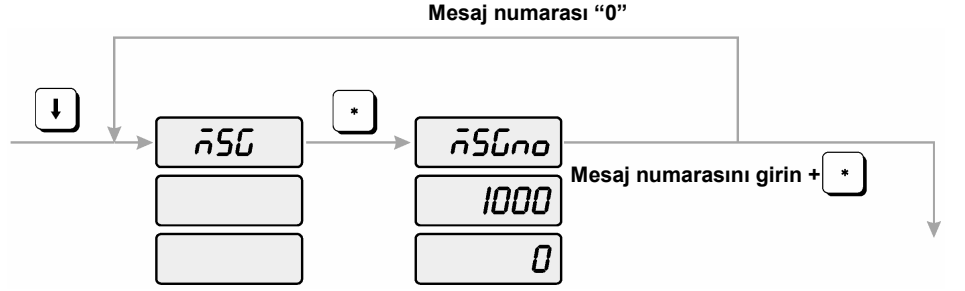

- 1) PROGRAM moduna girmek için, nümerik tuşlardan 10000 yazın ve Boş tuşa (TARİH/SAAT tuşunun yanındaki tuşa) basın.
- 2) Ardından ↓(aşağı ok) tuşuna iki defa basın. Göstergede "MSG" mesajı görülür.
- 3) *(Yazdır) tuşuna basın. Göstergede "MSG No 1000" mesajı görülür.
- 4) Programlamak yada düzenlemek istediğiniz MSG numarasını numeric tuşlardan girin. Bu girilen mesaj numarası 1 ile 1000 arasında olmalıdır. Eğer herhangi bir hatalı tuşa basılırsa C tuşuna basın ve 4. basamaktan devam edin.
- 5) *(Yazdır) tuşuna basın. Göstergede "MSG 01.01" mesajı görülür. Şimdi Mesaj bilgilerini alfa numeric tuşları kullanarak yazmaya başlayabilirsiniz. Her mesaja 8 satır ve herbir satırda 50 karakterlik bilgi girilebilir. Her bir satırda yazma işlemi tamamlandıktan sonar ENTER tuşuna basın. Eğer satır atlama istiyorsanız ↓(aşağı ok) tuşuna basın. Bir üst satıra geçmek için ↑(yukarı ok) tuşuna basın. Satır içerisinde sağa sola hareket etmek için ←(sol ok) ve →(sağ ok) tuşlarına basın. TOPLAM FİYAT göstergesinde yazdığımız karakterleri takip edebilirsiniz.
- 6) *(Yazdır) tuşuna basılırsa göstergede "SAvE" mesajı görülür ve tekrar *(Yazdır) tuşuna basın. Eğer mesajı kaydetmek istemiyorsanız ↓(aşağı ok) tuşuna basın, göstergede "ESC" mesajı görülür ve ardından *(Yazdır) tuşuna basın. Mesajı düzenlemek istiyorsanız göstergede "Edit" mesajı görülene kadar ↓(aşağı ok) tuşuna basın ve ardından *(Yazdır) tuşuna basın.
- 7) Başka mesajları da programlamak istiyorsanız 2. basamağa geri dönerek yeni bir mesaj numarası seçin. Program modunu bitirmek için C tuşuna basın.

4.5 Etiket Başlığı Programlama

Başlık veya başlık bilgisi kayıtlı PLU'ların dışında yapılan satışlarda alınan etiketlerde ürün isminin yerine etiketin başında yazdırılacak iki satırlık bilgidir.

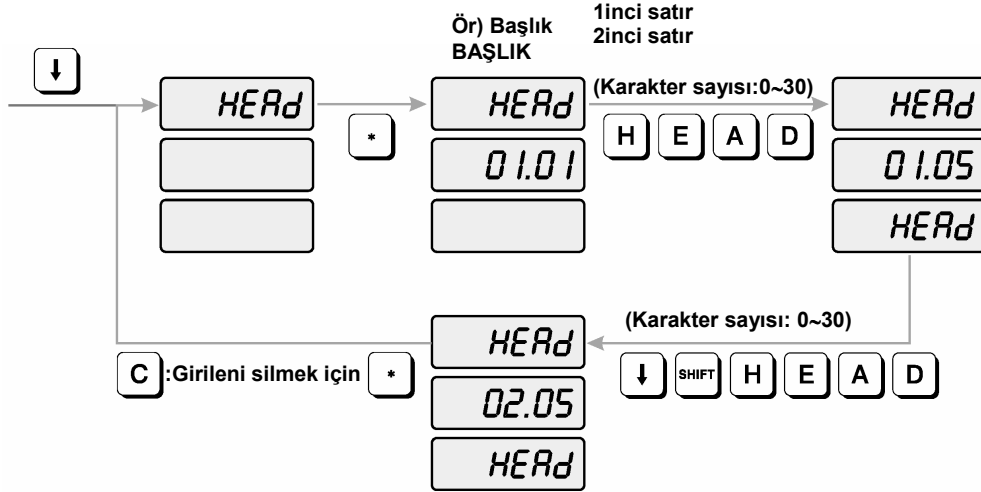

Başlık bilgisi nasıl programlanır?

- 1) PROGRAM moduna girmek için, nümerik tuşlardan 10000 yazın ve Boş tuşa (TARİH/SAAT tuşunun sağındaki tuşa) basın.
- 2) ↓(aşağı ok) tuşuna üç defa basın, göstergede "HEAd" mesajı görülür.
- 3) *(Yazdır) tuşun abasın, göstergede "HEAd 01 01" mesajı görülür. BİRİM FİYAT göstergesindeki sayılar satır numarasını ve imlecin bulunduğu karakterin, numarasını gösterir. Noktanın sağındaki sayılar satır numarasını (01 den 01'e). Noktanın solundaki sayıda karakter pozisyonunu(01 den 30'a) gösterir..
- 4) Alfa nümerik tuşları kullanarak PLU ya kayıtlı olmayan ürünler için yazdırılacak ismi girin. Eğer yanlış giriş yaparsanız C tuşuna basarak girilen karakteri silebilirsiniz. Şimdi başlık bilgilerini alfa nümerik tuşları kullanarak yazmaya başlayabilirsiniz. Her bir satırda yazma işlemi tamamlandıktan sonra ENTER tuşuna basın. Eğer satır atlamak istiyorsanız ↓(aşağı ok) tuşu abasın. Bir üst satıra geçmek için ↑(yukarı ok) tuşuna basın. Satır içerisinde sağa sola hareket etmek için ←(sol ok) ve →(sağ ok) tuşlarına basın. TOPLAM FİYAT göstergesinde yazdığınız karakterleri takip edebilirsiniz.
- 5) *(Yazdır) tuşuna basın.
- 6) PROGRAM modunu bitirmek için C tuşun abasın.

4.6 Mağaza bilgisinin Programlanması

Mağaza bilgisi eğer etiket formatında çıkartılmamışsa etiketin alt kısmında yazdırılacak 2 satır uzunluğunda bilgidir. Bu iki satırlık bilgi mağaza ismi, mağaza adresi ve mağaza telefonları yada etiketin altında bastırmak istediğiniz herhangi bir şey olabilir. Her bir satıra 30 karakterlik bilgi girilebilir.

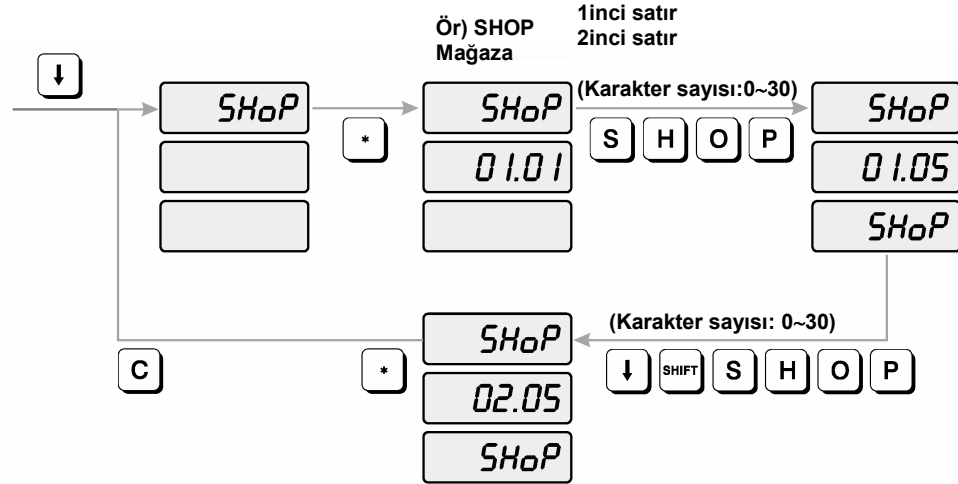

Mağaza bilgisi nasıl programlanır?

- 1) PROGRAM moduna girmek için, nümerik tuşlardan 10000 yazın ve Boş tuşa (TARİH/SAAT tuşunun sağındaki tuşa) basın.
- 2) ↓(aşağı ok) tuşuna dört defa basın
- 3) Ağırlık göstergesinde "SHoP" bilgisi görülür.
- 4) *(Yazdır) tuşuna basın. Göstergede "SHoP 01 01" mesajı görülür. BİRİM FİYAT göstergesindeki sayılar satır numarasını ve imlecin bulunduğu karakterin, numarasını gösterir. Noktanın sağındaki sayılar karakter satır numarasını (01 den 02'ye). Noktanın solundaki sayılarda karakter pozisyonunu(01 den 30'a) gösterir.
- 5) Mağaza bilgilerini alfa nümerik (harfleri) tuşları kullanarak girin. Eğer bilgileri girerken yanlış karakter girerseniz C tuşuna basın. Şimdi mağaza bilgilerini alfa nümerik tuşları kullanarak yazmaya başlayabilirsiniz. Her bir satırda yazma işlemi tamamlandıktan sonra ENTER tuşuna basın. Eğer satır atlamak istiyorsanız ↓(aşağı ok) tuşu abasın. Bir üst satıra geçmek için ↑(yukarı ok) tuşuna basın. Satır içerisinde sağa sola hareket etmek için ←(sol ok) ve →(sağ ok) tuşlarına basın. TOPLAM FİYAT göstergesinde yazdığınız karakterleri takip edebilirsiniz.
- 6) *(Yazdır) tuşuna basın.
- 7) PROGRAM modunu bitirmek için C tuşuna basın.

4.7 AYARLAR

AYAR MENÜSÜ		TANIMI
SET #1	dAtE EntEr 05.02.04	Tarih (Detay için 34. sayfaya bakın)
SET #2	t nE EntEr 11.23.45	Saat (Detay için 35. sayfaya bakın)
SET #3	dPtno EntEr 0	Departman Numarası (Detay için 36. sayfaya bakın)
SET #4	LABEL EntEr 1 1 → LABEL LEnGtH 40 2 → LABEL ForñAt 0 3 → LABEL ñAST 4 → LABEL bArCod 1	Etiket Uzunluğu (Detay için 37. sayfaya bakın) Etiket Formatı (Detay için 38. sayfaya bakın) Etiket Bilgilerini Maskeleyme (Detay için 39. sayfaya bakın) Barkod Formatı (Detay için 40. sayfaya bakın)

AYAR MENÜSÜ		TANIMI
SET #5	<p>ADJUST</p> <p>ENTER</p> <p>30</p>	Etiket Baskı Ayarı (Detay için 42. sayfaya bakın)
SET #6	<p>PNODE</p> <p>ENTER</p> <p>0</p>	Fiyat Seçeneği Ayarı (Detay için 43. sayfaya bakın)
SET #7	<p>AUTO P</p> <p>ENTER</p> <p>100</p>	Otomatik Yazdırmada Minimum Ağırlık Değeri Ayarı (Detay için 46. sayfaya bakın)
SET #8	<p>ADDR</p> <p>ENTER</p> <p>0</p>	Terazi Adresleme Ayarı (Detay için 46. sayfaya bakın)
SET #9	<p>BAUD</p> <p>ENTER</p> <p>3-9600</p>	İletişim Hızı Ayarı (Detay için 47. sayfaya bakın)

33

4.7.1 Tarihin Programlanması (SET #1)

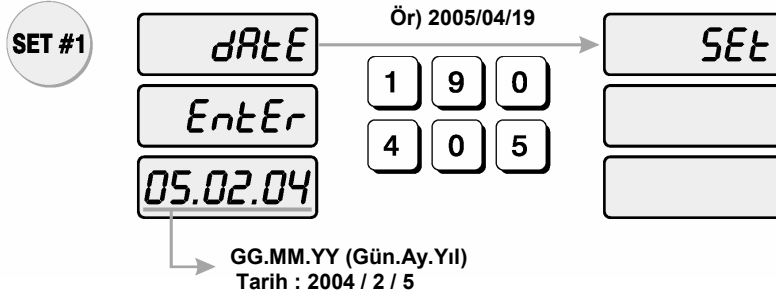
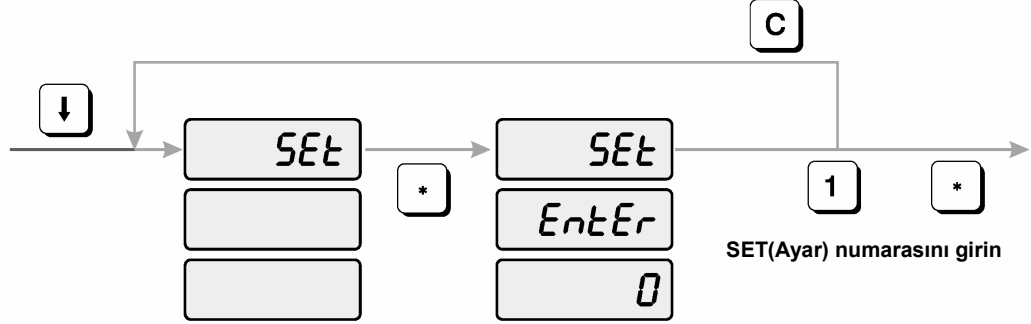

Tarih nasıl programlanır?

- 1) PROGRAM moduna girmek için, nümerik tuşlardan 10000 yazın ve Boş tuşa (TARİH/SAAT tuşunun sağındaki tuşa) basın.
- 2) ↓(aşağı ok) tuşuna beş defa basın
- 3) Ağırlık göstergesinde "SEt" mesajı görülür.
- 4) *(Yazdır) tuşuna basın ve göstergede "SEt EntEr 0" mesajı görülür.
- 5) 1 tuşuna basın ve *(Yazdır) tuşuna basın.
- 6) Göstergede "dAtE EntEr" mesajı görülür.
- 7) Şimdi tarihi GÜN/AY/YIL formatında girin. Örneğin 19 Nisan 2005 tarihini girmek için : 190405 değeri girilmeli. Göstergede "SEt" mesajı görülür.
- 8) PROGRAM modunu bitirmek için C tuşuna basın.

4.7.2 Saatin Programlanması(SET #2)

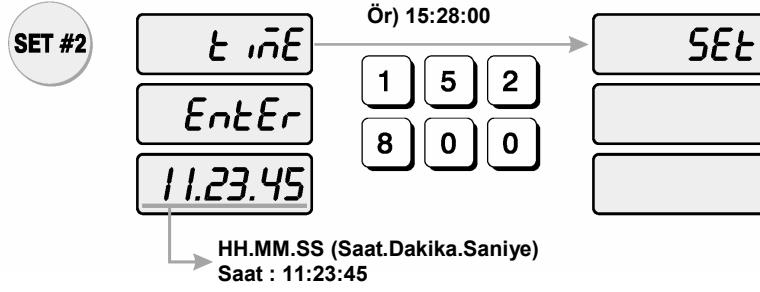
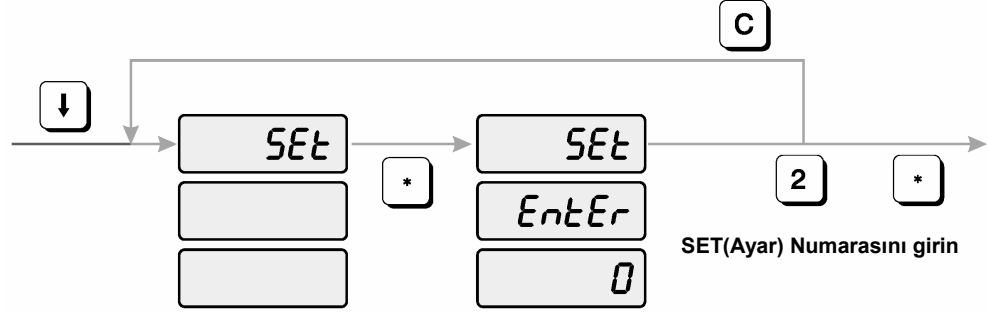

Saat nasıl programlanır?

- 1) PROGRAM moduna girmek için, nümerik tuşlardan 10000 yazın ve Boş tuşa (TARİH/SAAT tuşunun sağındaki tuşa) basın.
- 2) ↓(aşağı ok) tuşuna beş defa basın.
- 3) AĞIRLIK göstergesinde "SEt" mesajı görülür.
- 4) *(Yazdır) tuşuna basın ve göstergede "SEt EntEr" mesajı görülür.
- 5) 2 tuşuna ve *(Yazdır) tuşun basın. Göstergede "tiME EntEr" mesajı görülür.
- 6) Şimdi saati SAAT/DAKİKA/SANİYE formatında girin. Örneğin, saat olarak 3-28-00 PM girmek için :152800 girilmelidir. Göstergede "SEt" mesajı görülür.
- 7) PROGRAM modunu bitirmek için C tuşuna basın.

4.7.3 Departman Numarasının Programlanması (SET #3)

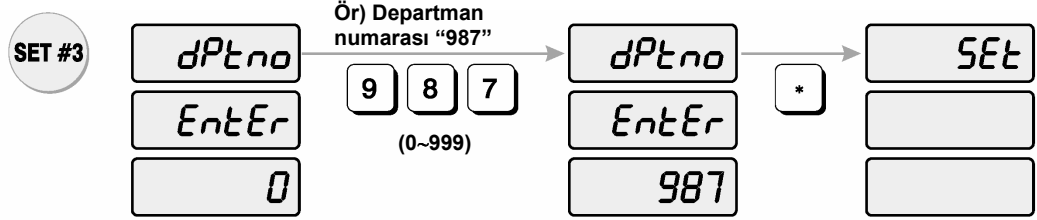
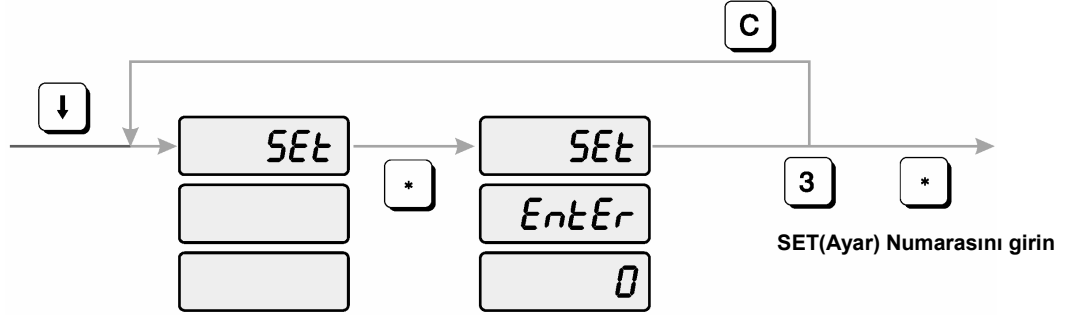

Departman numarası nasıl programlanır?

- 1) PROGRAM moduna girmek için, nümerik tuşlardan 10000 yazın ve Boş tuşa TARİH/SAAT tuşunun sağındaki tuşa) basın.
- 2) ↓(aşağı ok) tuşuna beş defa basın.
- 3) AĞIRLIK göstergesinde "SEt" mesajı görülür
- 4) *(Yazdır) tuşuna basın ve göstergede "SEt EntEr" mesajı görülür
- 5) 3 tuşuna ve *(Yazdır) tuşuna basın.
- 6) Göstergede "dPtno EntEr 0" mesajı görülür.
- 7) TOPLAM FİYAT göstergesindeki sayı o an programlanan departman numarasını gösterir. Departman numarasının girin. Departman numarası 0 ile 999 arasında bir sayı olabilir.
- 8) *(Yazdır) tuşuna basın. Göstergede "SEt" mesajı görülür.
- 9) PROGRAM modunu bitirmek için C tuşuna basın.

4.7.4 Etiket Bilgilerinin Programlanması (SET #4)

Etiket formatını etiket boyutunu ve barkod formatını kontrol eder.

1) Etiket Uzunluğu

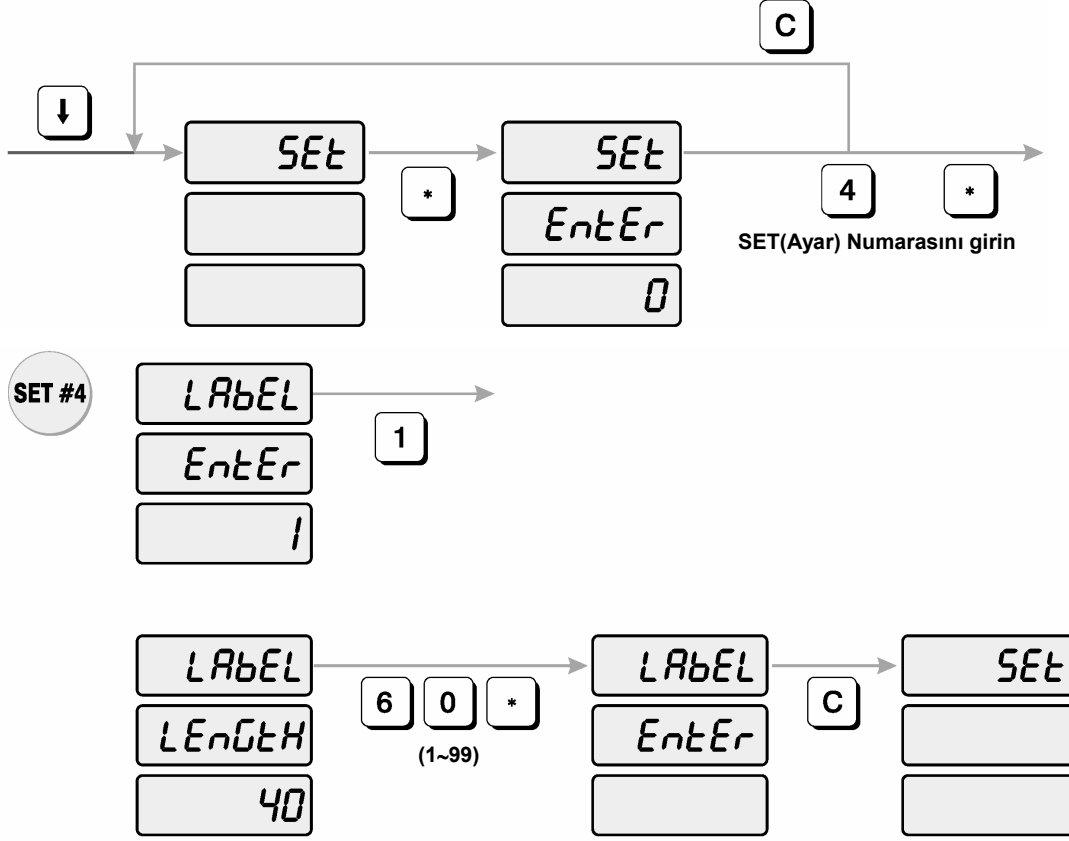

Etiket uzunluğu nasıl ayarlanır?

- 1) PROGRAM moduna girmek için, nümerik tuşlardan 1000 yazın ve Boş tuşa (TARİH/SAAT tuşunun sağındaki tuşa) basın.
- 2) ↓(aşağı ok) tuşuna beş defa basın.
- 3) AĞIRLIK göstergesinde "SEt" mesajı görülür.
- 4) *(Yazdır) tuşun absın ve göstergede "SEt EntEr" mesajı görülür.
- 5) 4 tuşun ve *(Yazdır) tuşuna basın.
- 6) Göstergede "LABEL EntEr 1" mesajı görülür.
- 7) Etiket uzunluğunu programlamak için, 1 tuşuna basın. Göstergede "LABEL LEnGtH 40" mesajı görülür.
- 8) İstedığınız etiket uzunluğunu girin ve *(Yazdır) tuşun absın. (Etiket uzunluğu olarak 1 ile 99 arasında değerler girilebilir)
- 9) Göstergede "LABEL EntEr" mesajı görülür. Etiket formatını programlamak istiyorsanız 2 tuşuna basın. SET(Ayar) menüsüne dönmek istiyorsanız C tuşuna basın.

2) Etiket Formatı

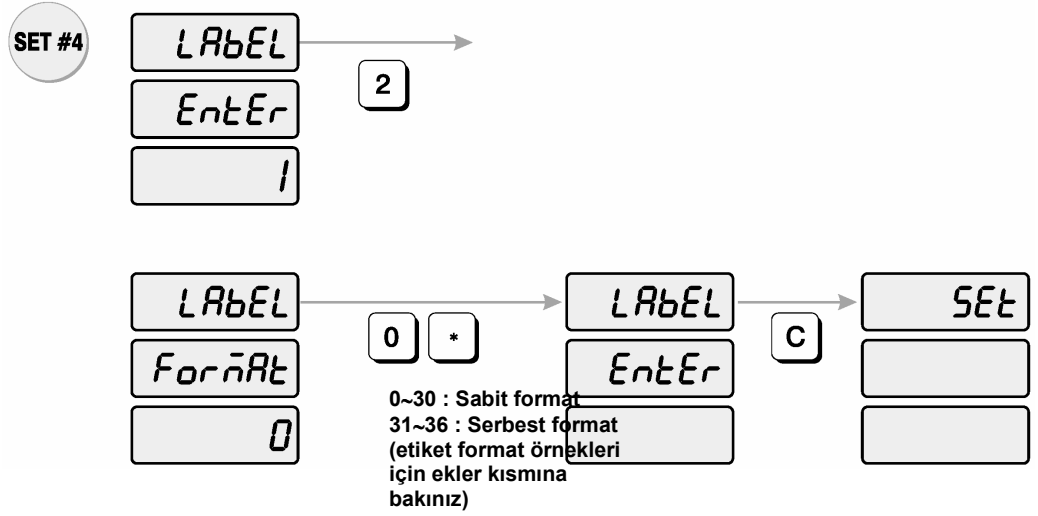

Etiket formatı nasıl programlanır

- 1) PROGRAM moduna girmek için, numerek tuşlardan 10000 yazın ve Boş tuşa (TARİH/SAAT tuşunun sağındaki tuşa) basın.
- 2) ↓(aşağı ok) tuşuna beş defa basın.
- 3) AĞIRLIK göstergesinde "SEt" mesajı görülür.
- 4) *(Yazdır) tuşuna basın ve göstergede "SEt EntEr" mesajı görülür.
- 5) 4 tuşu ve *(Yazdır) tuşuna basın.
- 6) Göstergede "LABEL EntEr 1" mesajı görülür.
- 7) Etiket formatını programlamak için, 2 tuşuna basın. Göstergede "LABEL ForMAt 0" mesajı görülür.
- 8) Etiket format numarasını girin ve *(Yazdır) tuşuna basın.
(Etiket format numarası 0 ile 36 arasında bir değer olabilir. 0-30 : sabit format, 31-36 : serbest format. Ekler kısmına bakın)
- 9)Göstergede "LABEL EntEr" mesajı görülür. Etiket maskeleyi programlamak istiyorsanız 3 tuşuna basınız. SET(Ayar) menüsüne geri dönmek için C tuşuna basın.

3) Etiket Bilgilerini Maskeleme

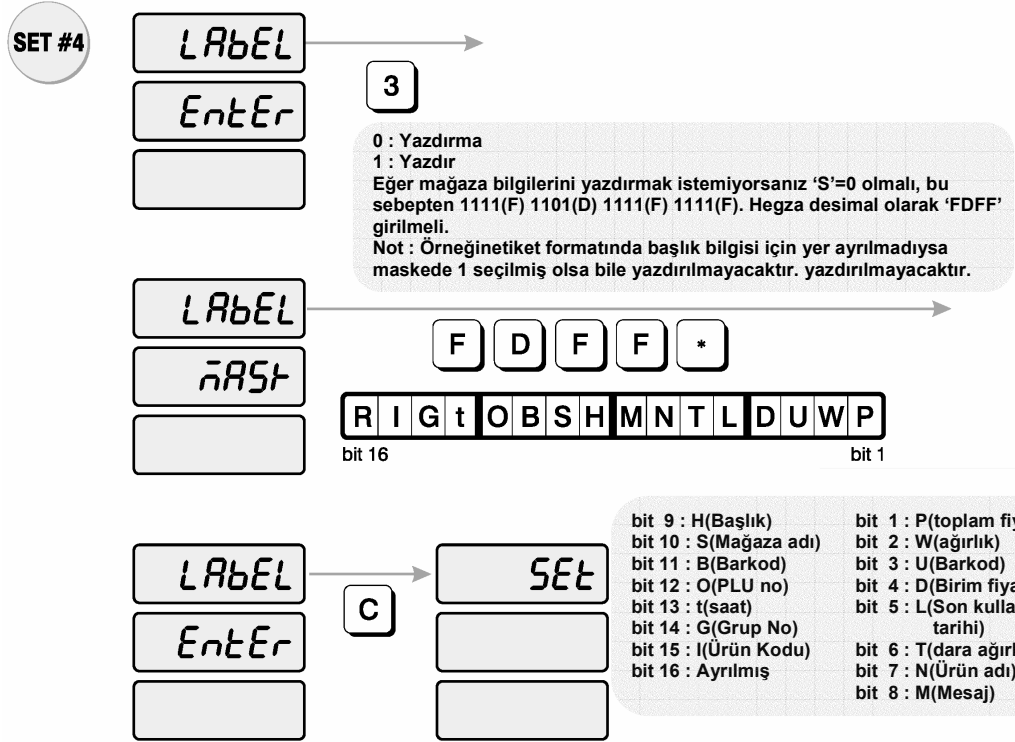
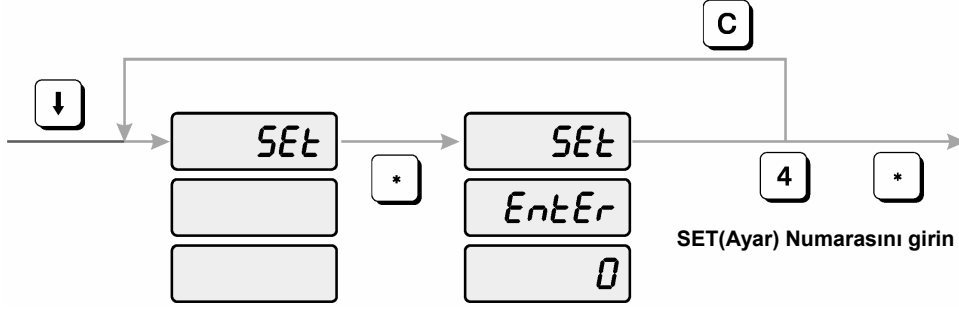

Etiket bilgileri nasıl maskelenir?

- 1) PROGRAM moduna girmek için, nümerik tuşlardan 10000 yazın ve Boş tuşa (TARİH/SAAT tuşunun sağındaki tuşa) basın.
- 2) ↓(aşağı ok) tuşuna beş defa basın.
- 3) AĞIRLIK göstergesinde "SEt" mesajı görülür.
- 4) *(Yazdır) tuşuna basın ve göstergede "SEt EntEr" mesajı görülür.
- 5) 4 tuşuna ve *(Yazdır) tuşuna basın.
- 6) Göstergede "LAbEL EntEr 1" mesajı görülür.
- 7) Etiket maskesini programlamak için 3 tuşuna basın. Göstergede "LAbEL MASK" mesajı görülür.
- 8) Eğer Mağaza bilgisini yazdırmak istemiyorsanız, hegza desimal olarak FDFD girmeniz gerekir.

R I G t O B S H M N T L D U W P

bit 16

bit 1

bit 9 : H(Başlık)
bit 10 : S(Mağaza adı)
bit 11 : B(Barkod)
bit 12 : O(PLU no)
bit 13 : t(saat)
bit 14 : G(Grup No)
bit 15 : I(Ürün Kodu)
bit 16 : Ayrılmış

bit 1 : P(toplam fiyat)
bit 2 : W(ağırlık)
bit 3 : U(Barkod)
bit 4 : D(Birim fiyat)
bit 5 : L(Son kullanım tarihi)
bit 6 : T(dara ağırlığı)
bit 7 : N(Ürün adı)
bit 8 : M(Mesaj)

NOT : Eğer etiket formatında Başlık bilgisi için yer yoksa, etiket maskesi "1" olarak ayarlanmış olsa bile yazdırılmayacaktır.

- 9) Göstergede "LABEL EntEr" mesajı görülür. Etiket barkod formatını ayarlamak istiyorsanız "4" tuşun abasın.
SET(Ayar) moduna geri dönmek istiyorsanız, C tuşuna basın..

4) Barkod Formatı

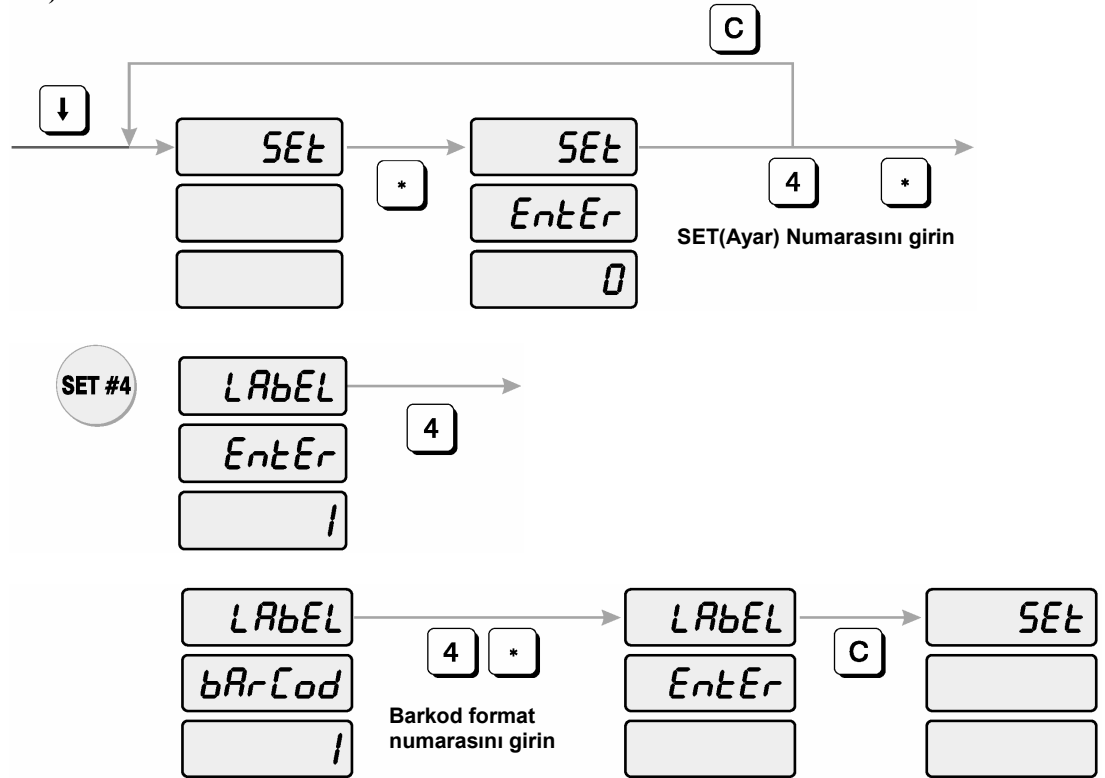

Barkod formatı nasıl ayarlanır?

- 1) PROGRAM moduna girmek için, nümerik tuşlardan 10000 yazın ve Boş tuşa (TARİH/SAAT tuşunun sağındaki tuşa) basın.
- 2) ↓(aşağı ok) tuşuna beş defa basın
- 3) AĞIRLIK göstergesinde "SEt" mesajı görülür.
- 4) *(Yazdır) tuşuna basın ve ardından göstergede "SEt EntEr" mesajı görülür.
- 5) 4 tuşuna ve *(Yazdır) tuşuna basın.

- 6) Göstergede "LABEL EntEr 1" mesajı görülür.
 7) Barkod formatını programlamak için "4" tuşuna basın. Göstergede "LABEL bArCod " mesajı görülür.
 8) Aşağıdaki tabloya bakın ve istediğiniz barkod formatına uygun numarayı girin. *(Yazdır) tuşuna basın.

No	TYPE	1	2	3	4	5	6	7	8	9	10	11	12	13	14	15	16	17	18
0	EAN13	D	D	I	I	I	I	I	S	P	P	P	P	c					
1	EAN13	D	D	I	I	I	I	S	P	P	P	P	P	c					
2	EAN13	D	D	I	I	I	I	I	I	P	P	P	P	c					
3	EAN13	D	D	I	I	I	I	I	P	D	D	D	D	c					
4	EAN13	D	D	I	I	I	I	P	P	P	P	P	P	c					
5	EAN13	D	D	I	I	I	P	P	P	D	D	D	P	c					
6	EAN13	D	D	I	I	I	I	I	W	W	W	W	W	c					
7	EAN13	D	D	I	I	I	I	I	I	W	W	W	W	c					
8	EAN13	D	D	I	I	I	I	S	W	W	W	W	W	c					
9	EAN13	D	D	I	I	P	P	P	P	P	P	P	P	c					
10	EAN13	D	D	I	I	I	P	P	P	P	P	P	P	c					
11	EAN13	D	D	I	I	I	I	t	W	W	W	W	W	c					
12	EAN13	D	D	I	I	I	I	I	T	W	W	W	W	c					
13	12of5	D	D	I	I	I	I	W	W	W	W	W	P	P	P	P	P	P	c
14	12of5	D	D	I	I	I	I	U	U	U	U	U	P	P	P	P	P	P	c

D Her PLU için departman kodu yada Grup kodu

I Ürün Kodu

S Fiyat için kontrol dijiti(4 basamak)

s Fiyat için kontrol dijiti(5 basamak)

T Ağırlık için kontrol dijiti (4 basamak)

t Ağırlık için kontrol dijiti (5 basamak)

P Fiyat

W Ağırlık

C Tüm karakterler için kontrol dijiti

9) Göstergede "LABEL EntEr" mesajı görülür. SET(ayar) menüsüne geri dönmek için C tuşuna basın.

4.7.5 Etiket Baskı Pozisyonu Programlanması (SET#5)

- ADJUST(Ayar) etiket baskı pozisyonunu ayarlanması içindir.
- FEED(İlerletme uzunluğu) etiket(yada fişin) ilerletme uzunluğunun ayarlanması içindir.

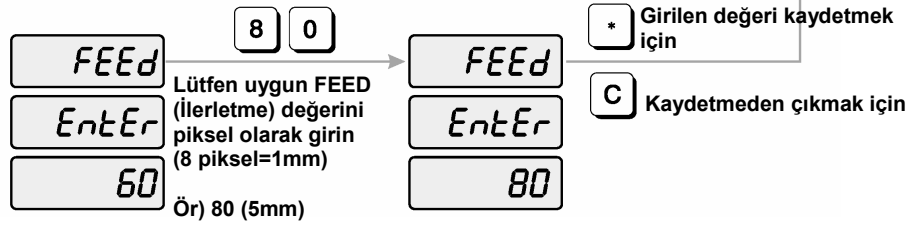
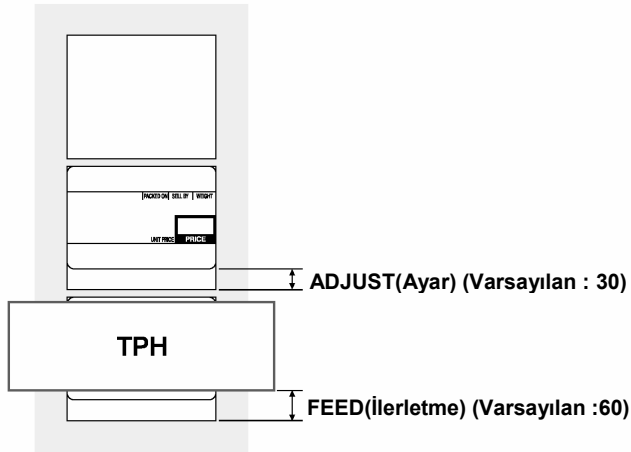
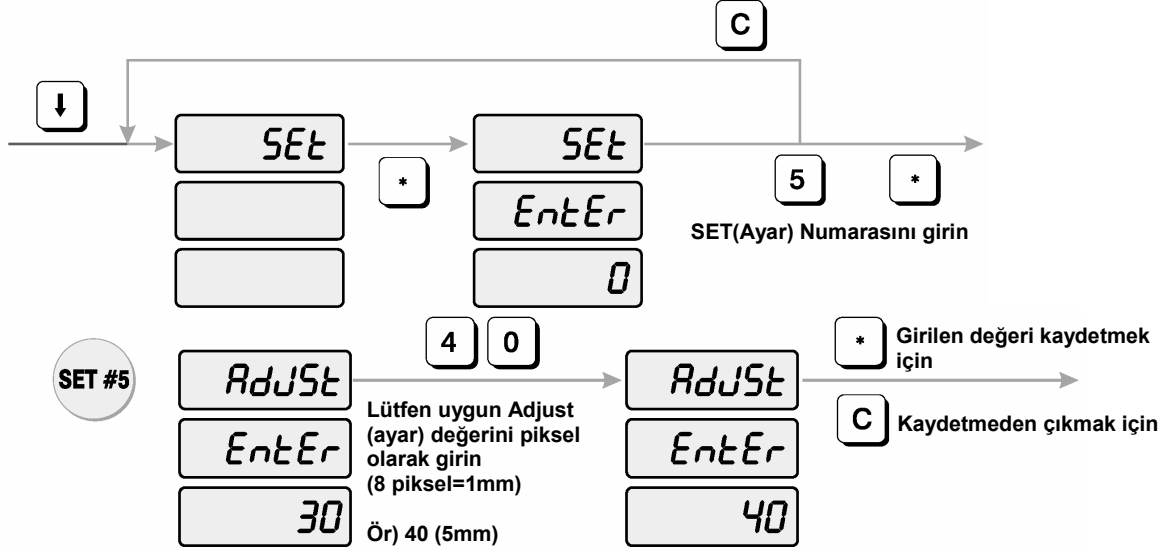

Etiket baskı ayarı nasıl yapılır?

- 1) PROGRAM moduna girmek için, nümerik tuşlardan 10000 yazın ve Boş tuşa (TARİH/SAAT tuşunun sağındaki tuşa) basın.
- 2) ↓(aşağı ok) tuşuna beş defa basın .
- 3) AĞIRLIK göstergesinde "SEt" mesajı görülür.
- 4) *(Yazdır) tuşuna basın, göstergede "SEt EntEr" mesajı görülür.
- 5) "5" tuşu ve *(Yazdır) tuşuna basın..
- 6) Göstergede "AdJSt EntEr 30 " mesajı görülür.
- 7) Piksel olarak yeni adjust(ayar) değerini girin.(1mm/8piksel)
- 8) *(Yazdır) tuşuna basın. Göstergede "FEEd EntEr 60 " mesajı görülür.
- 9) Piksel olarak yeni feed(ilerletme) değerini girin(1mm/8piksel).
- 10) *(Yazdır) tuşuna basın. Göstergede "SEt" mesajı görülür.
- 11) PROGRAM modunu bitirmek için C tuşuna basın.

4.7.6 Fiyat Seçeneğinin Programlanması(SET #6)

Bu ayar tartım modunda fiyat değişikliklerini mümkün kılar.

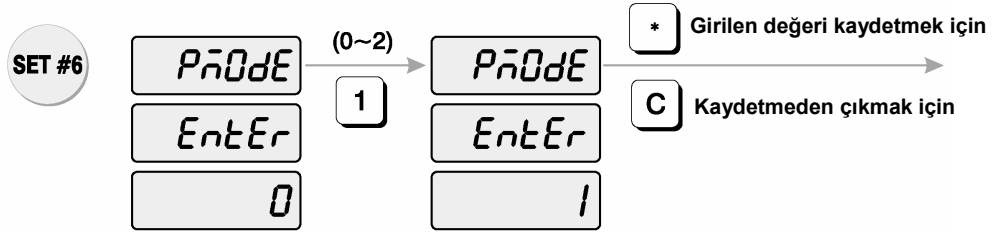
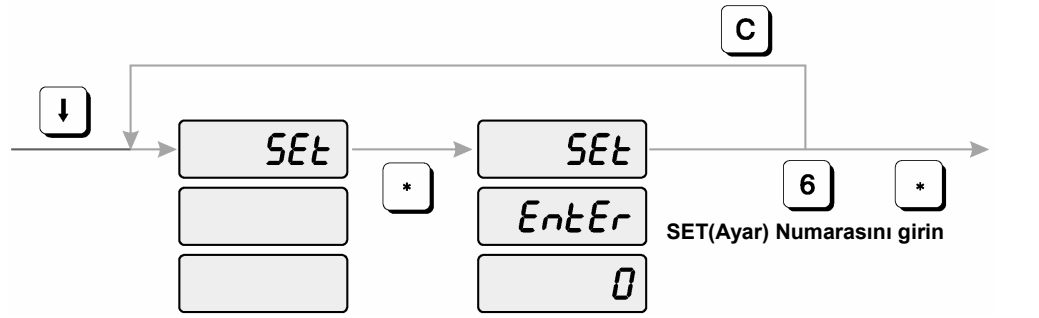

Eğer "Birim Fiyat" değiştirmek isterseniz

- pMode 0 : Birim fiyatlar değişmez
- pMode 1 : Geçici fiyat değişikliği
- pMode 2 : Kalıcı fiyat değişikliği

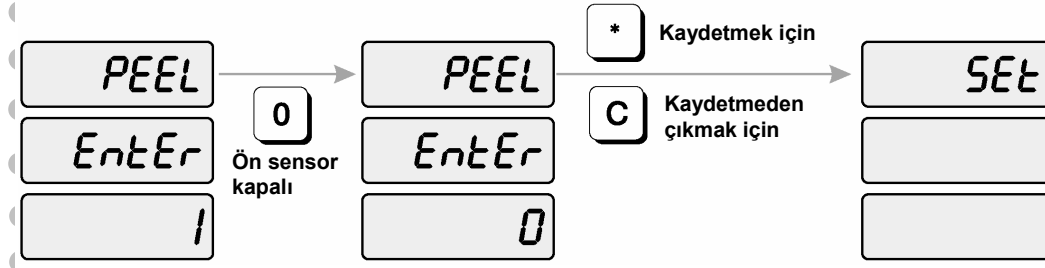

<PEEL(Etiket soyma) sensör AÇIK/KAPALI>
0 : Ön sensör kapalı
1 : Ön sensör açık

Fiyat seçeneği nasıl programlanır?

- 1) PROGRAM moduna girmek için, nümerik tuşlardan 10000 yazın ve Boş tuşa (TARİH/SAAT tuşunun sağındaki tuşa) basın.
- 2) ↓(aşağı ok) tuşuna beş defa basın.
- 3) AĞIRLIK göstergesinde "SEt" mesajı görülür.
- 4) *(Yazdır) tuşuna basın,göstergede "SEt EntEr"mesajı görülür.
- 5) 6 tuşuna ve *(Yazdır) tuşuna basın.
- 6) Göstergede "PmodE EntEr 0" mesajı görülür.

pMode 0 : Birim fiyat değişmez
pMode 1 : Geçici fiyat değişikliği
pMode 2 : Kalıcı fiyat değişikliği

- 7) Aşağıdaki tabloya bakarak sizin için uygun olan değeri girin.
- 8) *(Yazdır) tuşuna basın. Göstergede "PEEL EntEr 1" mesajı görülür..
- 9) Aşağıdaki tabloya bakarak sizin için uygun olan değeri girin.

<PEEL(Etiket soyma) sensör AÇIK/KAPALI>
0 : Ön sensör kapalı
1 : Ön sensör açık

- 10) *(Yazdır) tuşuna basın. Göstergede "SEt" mesajı görülür.
- 11) Eğer PROGRAM modunu bitirmek istiyorsanız, C tuşuna basın.

4.7.7 Otomatik Yazdırma Minimum Ağırlık Değerinin Programlanması (SET #7)

Etiketleme işlemleri yapılırken (otomatik etiketleme), her ağırlık değişiminde terazi üzerinden herhangi bir tuşa basmaksızın otomatik etiket yazdırılır. Değişen ağırlık değerlerinin sınırlandırılması için bir değer girilir ve terazinin hava sirkülasyonlarından veya titreşimlerde etiket bastırması engellenir. Örneğin, otomatik yazdırma değeri olarak "0.100" girilmiş olsun, terazi, ağırlıkta 0,100g lık bir değişimi olduğunda ve terazi sabitlendiğinde otomatik olarak etiketi bastırılacaktır. ancak bu değer altındaki ağırlık değişimlerinde etiket bastırılmayacaktır.

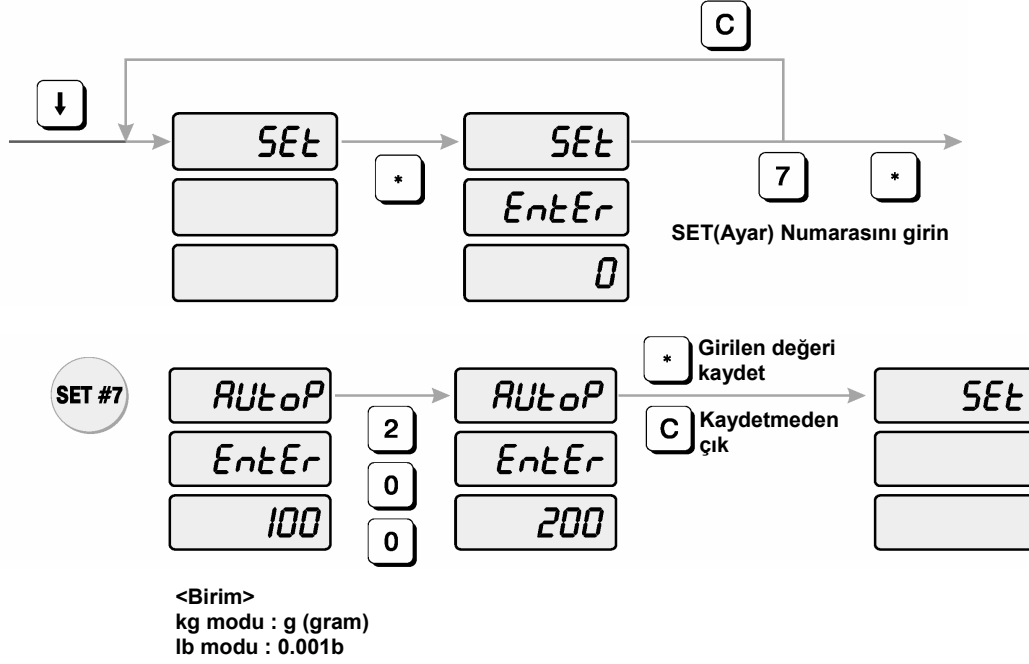

Otomatik yazdırma fonksiyonu nasıl programlanır?

- 1) PROGRAM moduna girmek için, nümerik tuşlardan 10000 yazın ve Boş tuşa (TARİH/SAAT tuşunun sağındaki tuşa) basın.
- 2) ↓(aşağı ok) tuşuna beş defa basın.
- 3) AĞIRLIK göstergesinde "SEt" mesajı görülür.
- 4) *(Yazdır) tuşuna basın, göstergede "SEt EntEr" mesajı görülür.
- 5) 7 tuşuna ve *(Yazdır) tuşuna basın.
- 6) Göstergede "AUtoP EntEr 100" mesajı görülür.
- 7) Toplam fiyat göstergesindeki sayı terazinin otomatik yazdırma için hesaplayacağı ağırlık duyarlılığını gösterir. Varsayılan değer "0 100" dır. Nümerik tuşları kullanarak ağırlık duyarlılığını girin.
- 8) *(Yazdır) tuşuna basın. Göstergede "SEt" mesajı görülür.
- 9) PROGRAM modunu birtirmek için C tuşuna basın.

4.7.8 Adres Programlama (SET #8)

Ağda bağlı olan terazileri tanımlamak için terazi numarası girilir. Kaydedilecek terazi numaraları 0 – 99 arasında olmalıdır.

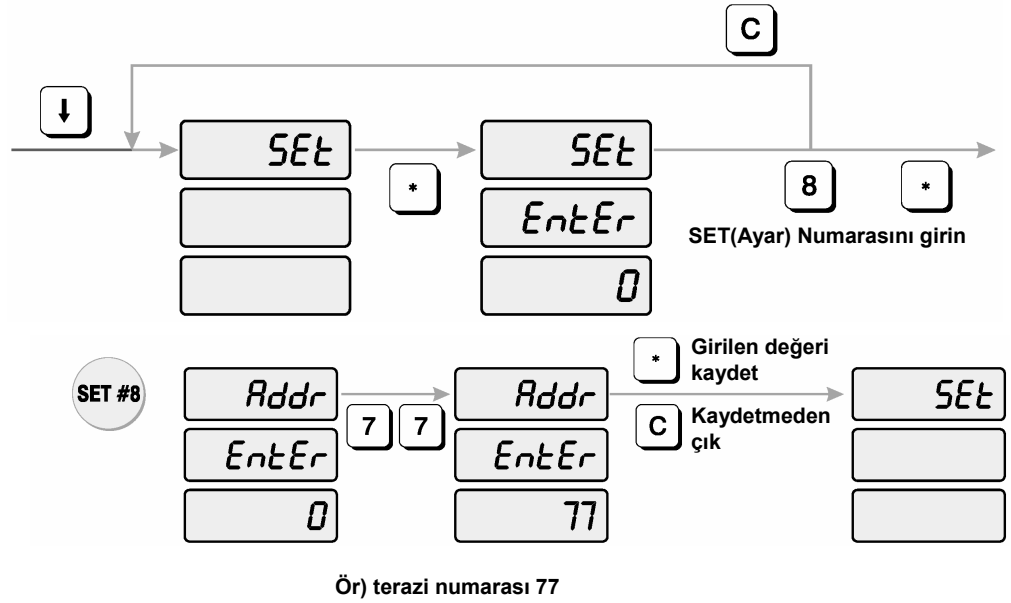

Adres(terazi numarası) nasıl ayarlanır

- 1) PROGRAM moduna girmek için, nümerik tuşlardan 10000 yazın ve Boş tuşa (TARİH/SAAT tuşunun sağındaki tuşa) basın.
- 2) ↓(aşağı ok) tuşuna beş defa basın.
- 3) AĞIRLIK göstergesinde "SEt" mesajı görülür.
- 4) *(Yazdır) tuşuna basın, göstergede "SEt EntEr" mesajı görülür
- 5) 8 tuşuna ve *(Yazdır) tuşuna basın
- 6) Göstregede "Addr EntEr 0" mesajı görülür.
- 7) Nümerik tuşları kullanarak adres(terazi) numarasını girin.
- 8) *(Yazdır) tuşuna basın. Göstergede "SEt" mesajı görülür.
- 9) Eğer PROGRAM modunu bitirmek istiyorsanız, C tuşuna basın.

4.7.9 İletişim Hızının Programlanması (SET #9)

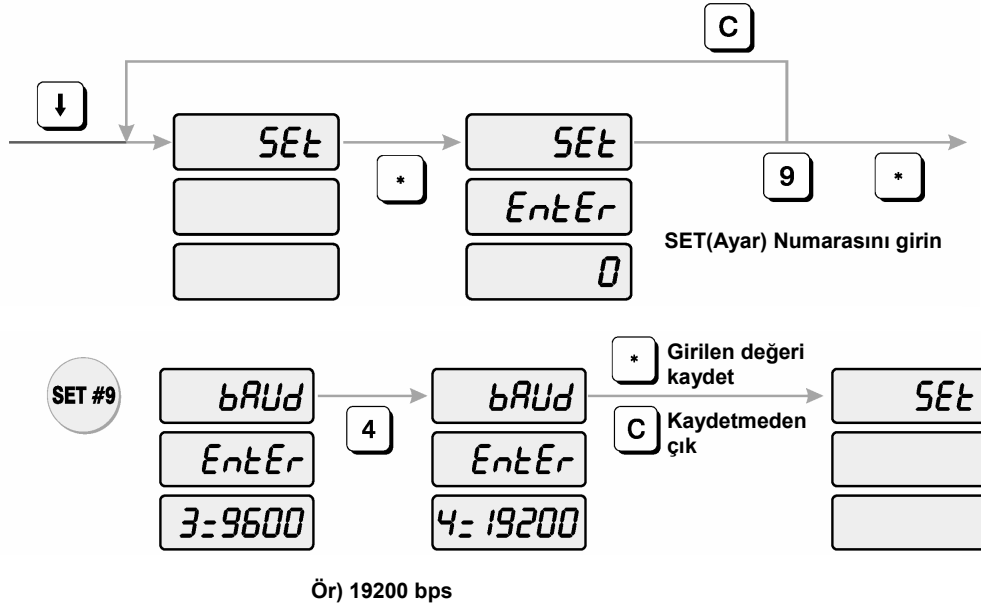

İletişim hızı nasıl ayarlanır

- 1) PROGRAM moduna girmek için, nümerik tuşlardan 10000 yazın ve Boş tuşa (TARİH/SAAT tuşunun sağındaki tuşa) basın.
- 2) ↓(aşağı ok) tuşuna beş defa basın
- 3) AĞIRLIK göstergesinde "SEt" mesajı görülür.
- 4) *(Yazdır) tuşuna basın, göstergede "SEt EntEr" mesajı görülür.
- 5) 9 tuşuna ve *(Yazdır) tuşuna basın.
- 6) Göstergede "bAUd EntEr 3=9600" mesajı görülür.
- 7) Aşağıdaki tabloya bakın ve istediğiniz iletişim hızına karşılık gelen sayıyı girin.

<RS232c İletim Hızı>

- '1' = 2400bps
- '2' = 4800bps
- '3' = 9600bps
- '4' = 19200bps
- '5' = 38400bps
- '6' = 57600bps

- 8) *(Yazdır) tuşuna basın. Göstergede "SEt" mesajı görülür.
- 9) Program modunu sonlandırmak isterseniz C tuşuna basın.

4.8 INIT(PLU ve MSG(mesaj) bilgilerinin silinmesi)

PLU bilgilerini, MESAJ bilgilerini yada terazide kayıtlı tüm bilgileri silerek fabrika ayarlarına geri döndürme bilirsiniz.

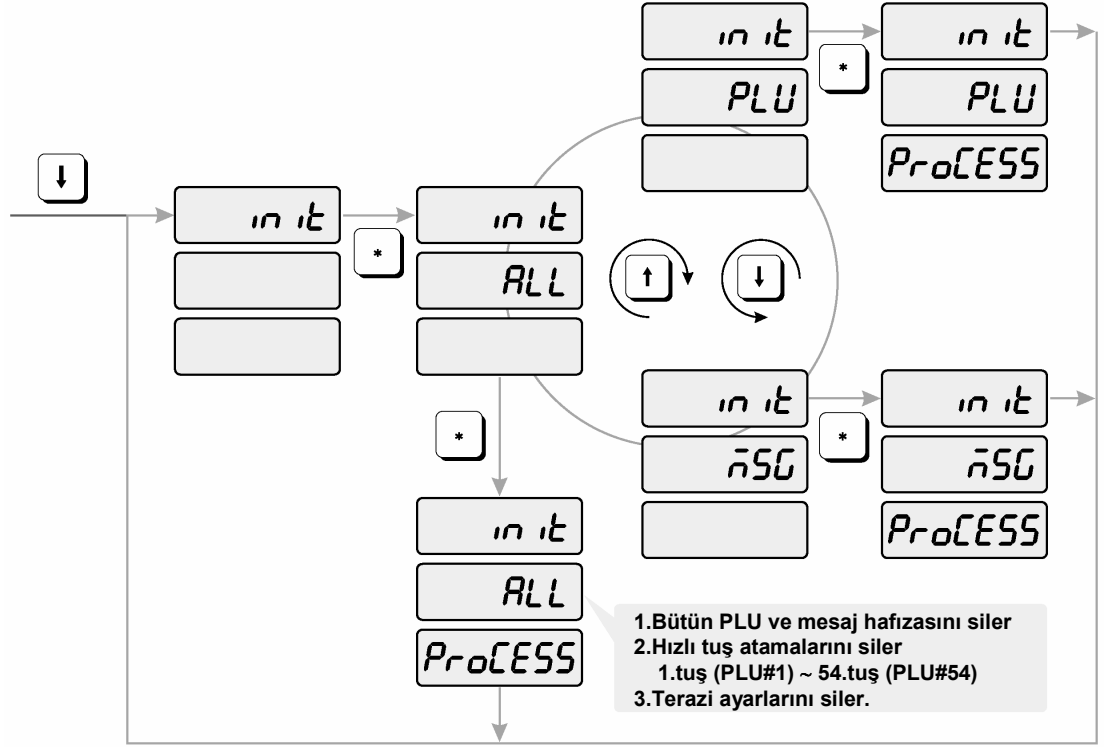

Hafıza nasıl silinir?

- 1) PROGRAM moduna girmek için, nümerik tuşlardan 10000 yazın ve Boş tuşa (TARİH/SAAT tuşunun sağındaki tuşa) basın.
- 2) ↓(aşağı ok) tuşuna altı defa basın.
- 3) AĞIRLIK göstergesinde "init" mesajı görülecektir.
- 4) *(Yazdır) tuşuna basın ve göstergede "init ALL" mesajı görülür. Eğer bütün PLU ve MESAJ bilgilerinizi silmek istiyorsanız *(Yazdır) tuşuna basın. Eğer sadece PLU yada sadece MESAJ bilgilerinizi silmek istiyorsanız ↓(aşağı ok) tuşuna yada ↑(yukarı ok) tuşuna basarak PLU yada MESAJI seçin ve seçilen bilgileri silmek için *(Yazdır) tuşuna basın .
- 5) PROGRAM modunu sonlandırmak istiyorsanız C tuşuna basın.

4.9 Şifre

Şifre olarak 1000 den 999999'a değerler atanabilir ancak şifre için 4 hane girmelisiniz. Eğer 0 girilirse, şifre kullanımdan kaldırılmış olur. Şifre bir kere girildimi, bundan sonra program moduna girmek için bu şifreyi girmeniz gerekir.

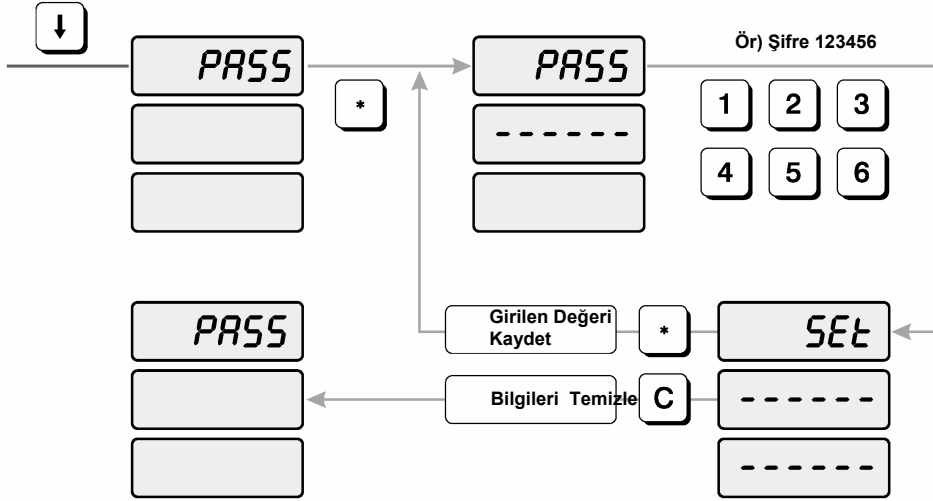

Şifre nasıl girilir

- 1) PROGRAM moduna girmek için, nümerik tuşlardan 10000 yazın ve Boş tuşa (TARİH/SAAT tuşunun sağındaki tuşa) basın.
- 2) ↓(aşağı ok) tuşuna yedi defa basın.
- 3) AĞIRLIK göstergesinde "PASS" mesajı görülür.
- 4) *(Yazdır) tuşuna basın ve göstergede "PASS -----" mesajı görülür.
- 5) Şifreyi yazın. (Şifre olarak 1000 den 999999'e kadar değerler girilebilir fakat en az 4 haneli olmalı. Eğer 0 girilirse Şifre uygulaması iptal edilmiş olur.)
- 6) *(Yazdır) tuşuna basın. Göstergede "PASS" mesajı görülür.
- 7) Eğer PROGRAM modunu sonlandırmak istiyorsanız C tuşuna basın.

5. ACCOUNT Modu(Raporlama)

ACC(rapor alma) modu toplam satış bilgilerine ulaşmak, toplam satış bilgilerini silmek ve yazıcı kafanın kontrol edilmesinde kullanılır.

5.1 Sistem Haritası

RAPORLAMA MODUNA girmek için, nümerik tuşlardan 20000 yazın ve Boş tuşa (TARİH/SAAT tuşunun yanındaki tuşa) basın..

PROGRAM Modunda ana menüde aşağı yukarı hareket etmek için ↓ (aşağı ok) ve ↑ (yukarı ok) tuşları kullanılabilir. Bu sadece BİRİM FİYAT ve TOPLAM FİYAT göstergeleri boş olduğunda gerçekleştirilebilir. Eğer BİRİM FİYAT ve TOPLAM FİYAT göstergeleri boş değilse *(Yazdır) tuşuna basarak göstergedeki değerleri silin ve ardından ↓ (aşağı ok) ve ↑ (yukarı ok) tuşları ile program modunda ana menüde yukarı aşağı hareket edebilirsiniz.

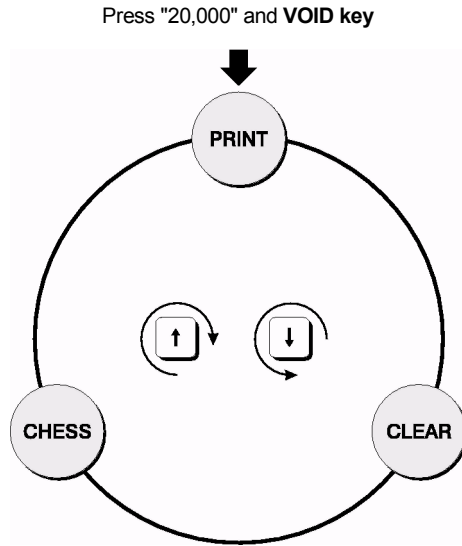

PRINT

- 1- PLU ve PLU harici işlemler için *Genel Toplam Raporu*
- 2- Tüm PLU işlemleri için *PLU Raporu*
- 3- PLU harici işlemler için *non-PLU Raporu*
- 4- Her bir PLU işlemi için *PLU no Raporu*

CLEAR

Satış raporlarına ait bilgilerin ; Genel toplam, PLU, non-PLU ve bütün satış bilgilerinin sıfırlanması.

CHES

Yazıcının test edilmesi

5.2 Raporalma

Bütün raporlar bir önceki raporların silindiği tarih ve saat ile yeni raporların alınacağı tarih ve saat periyotları arasındaki satış bilgilerini içerir.

GrAnd (Genel toplam), ALL PLU(Bütün PLU lardan yapılan satışların toplamı), non PLU(PLU dışı işlemlerden yapılan satışların toplamı), yada PLU no(Her bir PLU'ya ait satış toplamı) seçimi için ↓ (aşağı ok) ve ↑ (yukarı ok) tuşları kullanılabilir.

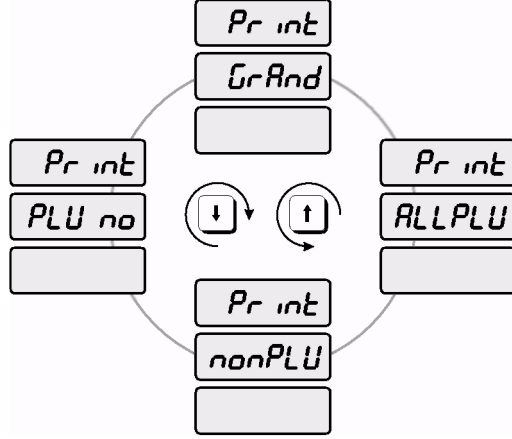

5.2.1 Grand – Genel Toplam Raporu

Genel toplam raporu teraziden yapılan tüm satışların toplamını gösterir.

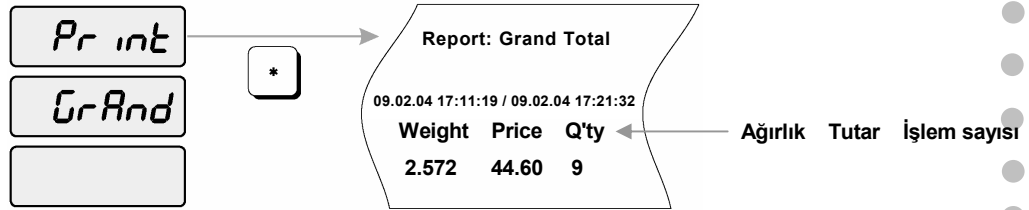

- 1) RAPORLAMA MODUNA girmek için, nümerik tuşlardan 20000 yazın ve Boş tuşa (TARİH/SAAT tuşunun yanındaki tuşa) basın.
- 2) Gösterede "Print" mesajı görülür
- 3) *(Yazdır) tuşuna basın. Gösterede "Print GrAnd" mesajı görülür
- 4) *(Yazdır) tuşuna basın. Rapor etiketi bastırılacak ve göstergede "Print GrAnd" mesajı görülecektir.
- 5) ALL PLU(PLU satışları), non PLU(PLU harici Satışlar), PLU no(Her bir PLU satışı) seçmek için ↓ (aşağı ok) ve ↑ (yukarı ok) tuşlarını kullanabilirsiniz. (PRINT menüsüne dönmek için C tuşuna basın, ACCONT(Rapor modundan çıkmak için C tuşuna tekrar basın.)

5.2.2 All PLU Raporu

PLU satışlarını raporlandırmak için iki yol vardır.her bir PLU için ayrı ayrı yada tüm PLU işlemlerine ait satış toplamlarını raporlama. ALL PLU raporu tüm PLU işlemlerine ait toplamı raporlamakta kullanılır.

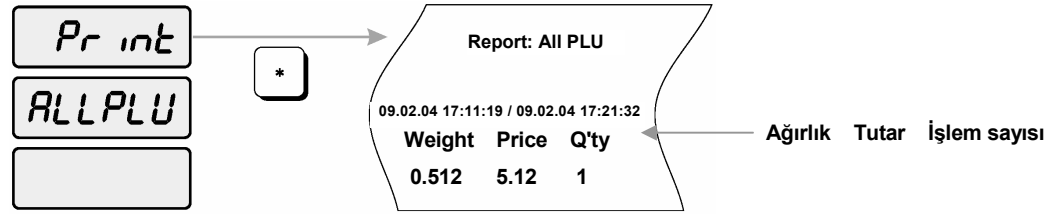

ALL PLU raporu almak için,

- 1) ACCOUNT-RAPORLAMA Moduna girmek için, nümerik tuşlardan 20000 yazın ve Boş tuşa (TARİH/SAAT tuşunun yanındaki tuşa) basın.
- 2) Göstergede "Print" yazısı görülür.
- 3) *(Yazdır) tuşuna basın. göstergede "Print GrAnd" mesajı görülür.
- 4) Göstergede "Print ALLPLU" mesajını görene kadar , ↓ (aşağı ok) yada ↑ (yukarı ok) tuşlarını basın.
- 5) *(Yazdır) tuşuna basın. Terazi PLU lardan yapılan işlemlerin genel toplamını yazdıracaktır.
- 6) Grand Total(Genel Toplam), non PLU(PLU harici Satışlar), PLU no(Her bir PLU satışı) raporunu seçmek için ↓ (aşağı ok) ve ↑ (yukarı ok) tuşlarını kullanabilirsiniz. (PRINT menüsüne dönmek için C tuşuna basın, ACCONT(Rapor modundan çıkmak için C tuşuna tekrar basın.).

5.2.3 PLU no (Her bir PLU için ayrı) raporlama

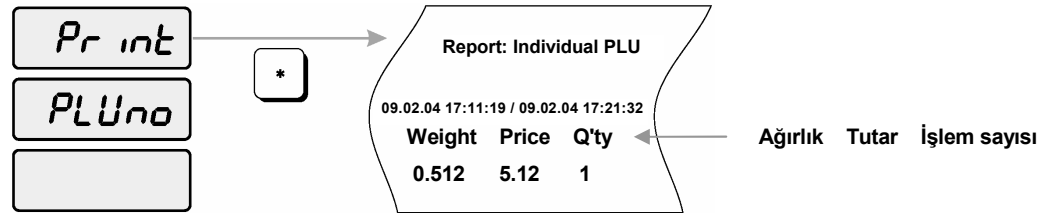

PLU no (Herbir PLU işlemi için ayrı) raporu almak için,

- 1) ACCOUNT-RAPORLAMA Moduna girmek için, nümerik tuşlardan 20000 yazın ve Boş tuşa (TARİH/SAAT tuşunun yanındaki tuşa) basın.
- 2) Göstergede "Print" mesajı görülür.
- 3) *(Yazdır) tuşuna basın. Göstergede "Print GrAnd" mesajı görülür.
- 4) Göstergede "Print PLUno" mesajını görene kadar , ↓ (aşağı ok) yada ↑ (yukarı ok) tuşuna basın.
- 5) *(Yazdır) tuşuna basın. Göstergede "Print PLUno 0" mesajı görülür.
- 6) Raporunu almak istediğiniz PLU numarasını girin ve *(Yazdır) tuşuna basın .Terazi seçilen PLU ya ait satış raporunu yazdıracaktır.
- 7) Grand Total(Genel Toplam), non PLU(PLU harici Satışlar), ALL PLU (PLU satışları) raporunu seçmek için ↓ (aşağı ok) ve ↑ (yukarı ok) tuşlarını kullanabilirsiniz. (PRINT menüsüne dönmek için C tuşuna basın, ACCONT(Rapor modundan çıkmak için C tuşuna tekrar basın.)

5.2.4 Non-PLU (PLU harici satış) raporu

Non-PLU Raporu PLU dışında ne kadar satış yapıldığını görüntülemek için kullanılır.

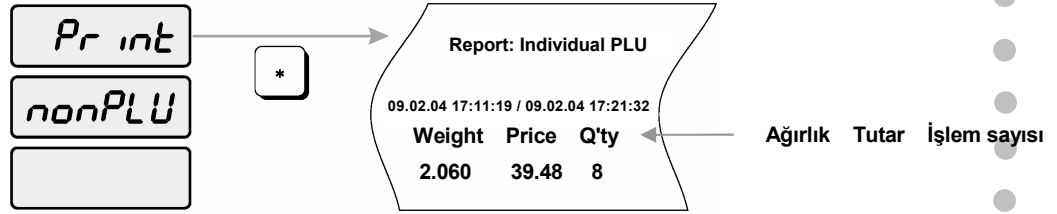

- 1) ACCOUNT-RAPORLAMA Moduna girmek için, nümerik tuşlardan 20000 yazın ve Boş tuşa (TARİH/SAAT tuşunun yanındaki tuşa) basın.
- 2) Göstergede "Print" mesajı görülür.
- 3) *(Yazdır) tuşuna basın. Göstergede "Print GrAnd" mesajı görülür.
- 4) Göstergede "Print nonPLU" mesajını görene kadar , ↓ (aşağı ok) yada ↑ (yukarı ok) tuşuna basın.
- 5) *(Yazdır) tuşuna basın Terazi
- 6) PLU harici satış toplamlarını yazdıracaktır.
- 7) Grand Total(Genel Toplam), ALL PLU, PLUno raporunu seçmek için ↓ (aşağı ok) ve ↑ (yukarı ok) tuşlarını kullanabilirsiniz. (PRINT menüsüne dönmek için C tuşuna basın, ACCONT(Rapor modundan çıkmak için C tuşuna tekrar basın.)

5.3 Satış Raporlarına Ait Bilgilerin Sıfırlanması

Satış bilgilerini sıfırlamak için gerekli satış bilgilerinin çıktısını aldıktan sonra bu fonksiyonu kullanmanız gerekir.

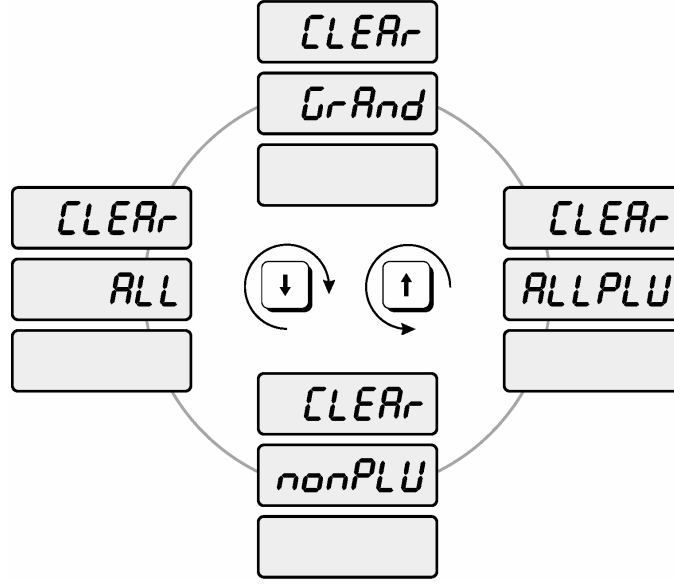

5.3.1 Grand Total

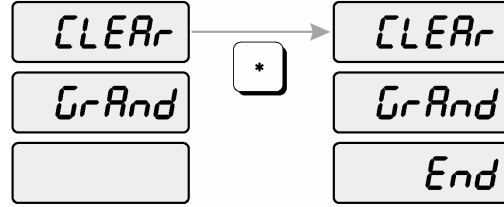

Bu fonksiyon "Grand total (Genel Toplam)" bilgilerini, ağırlık, tutar ve işlem adet bilgisini, sıfırlar.

- 1) ACCOUNT-RAPORLAMA Moduna girmek için, nümerik tuşlardan 20000 yazın ve Boş tuşa (TARİH/SAAT tuşunun yanındaki tuşa) basın.
- 2) Göstergede "CLEAR" mesajını görene kadar ↓ (aşağı ok) tuşuna basın.
- 3) *(Yazdır) tuşuna basın. Göstergede "CLEAR GrAnd" mesajı görülür.
- 4) *(Yazdır) tuşuna basın. Göstergede "CLEAR GrAnd End" mesajı görülür.
- 5) ALL PLU, nonPLU yada hepsini silmek için ↓ (aşağı ok) ve ↑ (yukarı ok) tuşlarını kullanabilirsiniz. (CLEAR menüsüne dönmek için C tuşuna basın, ACCONT modundan çıkmak için C tuşuna tekrar basın.)

5.3.2 All PLU

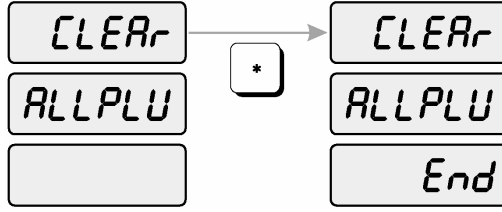

Bu fonksiyon PLU lardan yapılan işlemlerin toplam bilgilerini, ağırlık, tutar ve işlem adet bilgisini, sıfırlar.

- 1) ACCOUNT-RAPORLAMA Moduna girmek için, nümerik tuşlardan 20000 yazın ve Boş tuşa (TARİH/SAAT tuşunun yanındaki tuşa) basın.
- 2) Göstergede "CLEAR" mesajını görene kadar ↓ (aşağı ok) tuşuna basın.
- 3) *(Yazdır) tuşuna basın. Göstergede "CLEAR GrAnd" mesajı görülür .
- 4) Göstergede "CLEAR ALLPLU" mesajını görene kadar ↓ (aşağı ok) yada ↑ (yukarı ok) tuşuna basın..
- 5) *(Yazdır) tuşuna basın. Göstergede "CLEAR ALLPLU End" mesajı görülür.
- 6) nonPLU, ALL PLU yada Grand total bilgilerini silmek için ↓ (aşağı ok) yada ↑ (yukarı ok) tuşlarını kullanabilirsiniz. (CLEAR menüsüne dönmek için C tuşuna basın, ACCONT modundan çıkmak için C tuşuna tekrar basın.)

5.3.3 Non- PLU

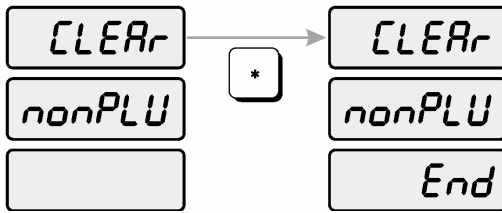

Bu fonksiyon PLU dışında yapılan satışlara ait toplam bilgilerini, ağırlık, tutar ve işlem adet bilgisini, sıfırlar.

- 1) ACCOUNT-RAPORLAMA Moduna girmek için, nümerik tuşlardan 20000 yazın ve Boş tuşa (TARİH/SAAT tuşunun yanındaki tuşa) basın.
- 2) Göstergede "CLEAR" mesajını görene kadar ↓ (aşağı ok) tuşuna basın.
- 3) *(Yazdır) tuşuna basın. Göstergede "CLEAR GrAnd" mesajı görülür .
- 4) Göstergede "CLEAR nonPLU" mesajını görene kadar ↓ (aşağı ok) yada ↑ (yukarı ok) tuşuna basın.
- 5) *(Yazdır) tuşuna basın. Göstergede "CLEAR nonPLU End" mesajı görülür.
- 6) ALL, GrAnd yada ALLPLU bilgilerini seçmek için ↓ (aşağı ok) yada ↑ (yukarı ok) tuşlarını kullanabilirsiniz. (CLEAR menüsüne dönmek için C tuşuna basın, ACCONT modundan çıkmak için C tuşuna tekrar basın.)

5.3.4 All

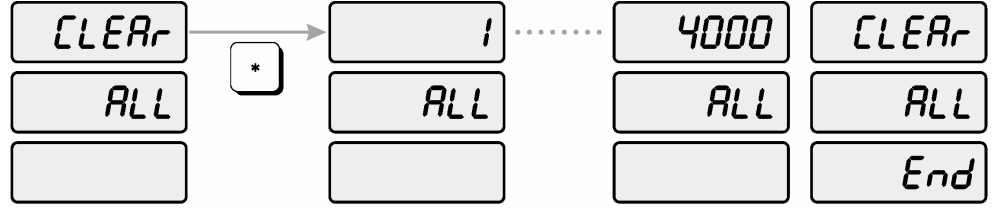

- 1) ACCOUNT-RAPORLAMA Moduna girmek için, nümerik tuşlardan 20000 yazın ve Boş tuşa (TARİH/SAAT tuşunun yanındaki tuşa) basın.
- 2) Göstergede "CLEAR" mesajını görene kadar ↓ (aşağı ok) tuşuna basın.
- 3) *(Yazdır) tuşuna basın. Göstergede "CLEAR GrAnd" mesajı .
- 4) Göstergede "CLEAR ALL" mesajını görene kadar ↓ (aşağı ok) yada ↑ (yukarı ok) tuşuna basın.
- 5) *(Yazdır) tuşuna basın. Göstergede "CLEAR ALL END" mesajı görülür.
- 6) GrAnd ,ALLPLU yada nonPLU bilgilerini seçmek için ↓ (aşağı ok) yada ↑ (yukarı ok) tuşlarını kullanabilirsiniz. (CLEAR menüsüne dönmek için C tuşuna basın, ACCONT modundan çıkmak için C tuşuna tekrar basın.)

5.4 Termal Yazıcının Kontrolü (CHESS)

Bu fonksiyonu yazdırma kalitesinin kontrolü ve termal yazıcıda herhangi bir çizilme yada hasar olup olmadığını kontrol etmek için kullanabilirsiniz. Bu fonksiyon termal yazıcının durumunu anlamamızı sağlayacak bir görüntünün etiket üzerine yazdırılmasını sağlar.

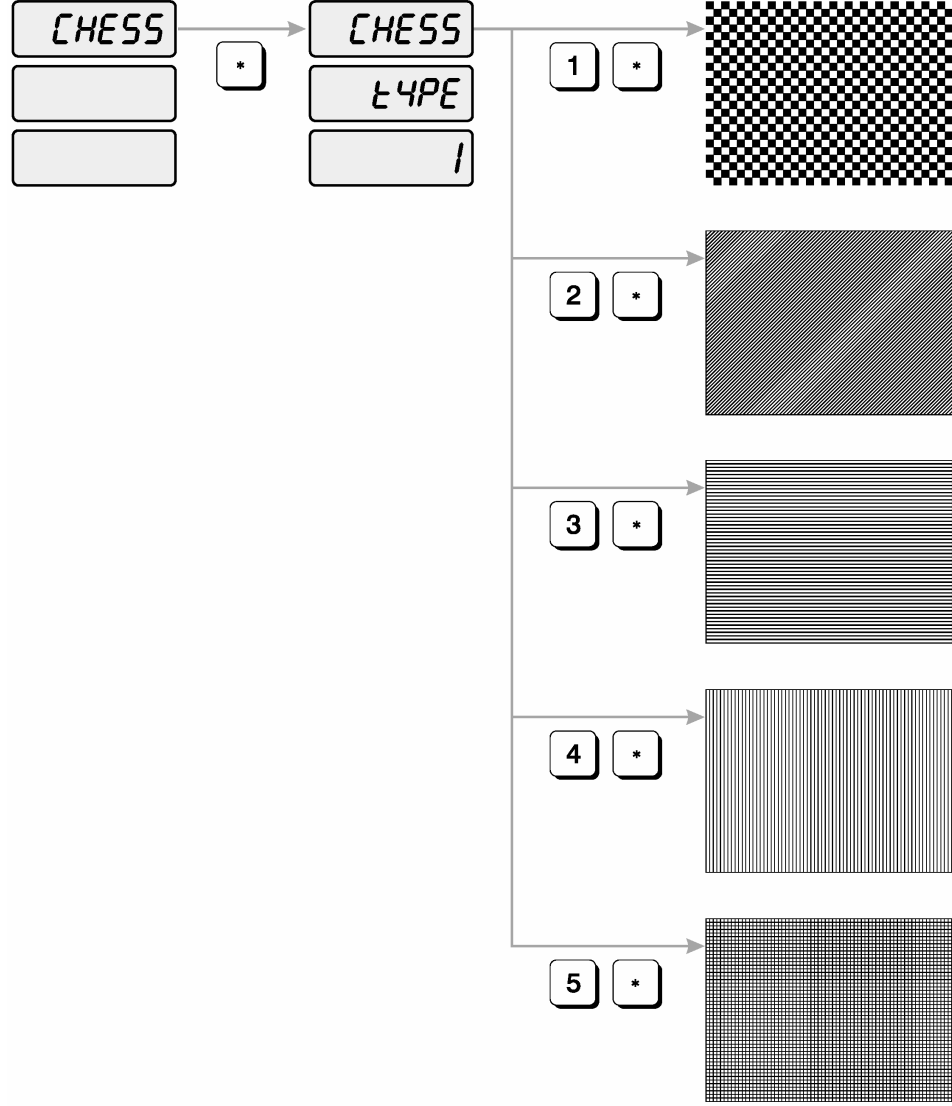

- 1) ACCOUNT-RAPORLAMA Moduna girmek için, nümerik tuşlardan 20000 yazın ve Boş tuşa (TARİH/SAAT tuşunun yanındaki tuşa) basın.
- 2) Göstergede "CHESS" mesajını görene kadar ↓ (aşağı ok) tuşuna basın.
- 3) *(Yazdır) tuşuna basın. Göstergede "CHESS tyPE 1" mesajı görülür
- 4) Etiket tipini girin ve *(Yazdır) tuşuna basın. Terazı otomatik olarak etiket çıkartacaktır. Termal yazıcının durumunu belirlemek için yukardaki etiket örnekleriyle karşılaştırın.
- 5) CHESS menüsüne gitmek için, C tuşuna basın. ACCOUNT modunu bitirmek için, C tuşuna tekrar basın.

6. Hata Mesajları

Error 1	Çağrılan PLU Programlanmamış.
Error 2	Hatalı PLU numarası
Error 3	Kefe üzerindeki ağırlık sabit değil yada ağırlık sabittenmeden tuşa bastınız.
Error 4	Dara ağırlığı ayarlı.
Error 5	PLU bilgileri karışmış veya bozulmuş. Hafızayı güncelleyin. PLU bilgilerini silin vbe cihazı yeniden bilgi yükleyin.
Error 6	Yazıcı control anahtarı STOP modunda iken *(Yazdır) tuşuna bastınız.
Error 7	RS-232C kablo bağlantısı uygun değil, kablo hasa görmüş yada iletişim hatası var.
Error 8	İki terazi arasında PLU bilgilerini göndermek mümkün değil. Göstergedeki birim fiyatı C tuşuna basarak silin.
Error 9	RS-232C iletişim hatası var, lütfen tekrar deneyin.
Error 10	Girilen Dara ağırlığı geçerli değil. Dara ağırlığını tekrar girin.
Error 11	Girilen Dara ağırlığı istenilen değerler dışında.
Error 12	Yüklenen ağırlık OIML standartlarında belirlenen minimum ağırlıktan düşük.
Error 14	Etiket rulosu bitmişken *(Yazdır) tuşuna bastınız.Etiket rulosunu değiştirin ve ekrandaki hata mesajını silmek için C tuşuna basın.↑(İletme) tuşuna basarak ilk yazdırma durumunu ayarlayın.
Error 15	Yazdırılmış olan etiket alınmadan yeni bir etiket bastırılmak istediniz, lütfen yazdırılmış etiketi alın. Yazıcı ön kapağı yerine oturmamışken *(yazdır) tuşuna basmış olabilirsiniz. Yazıcı kafa yukarıdayken *(Yaz<dır) tuşuna basmış olabilirsiniz lütfen yazıcı kafa açık durumda ise mandalı çekerek kapatın veya kapalı olduğundan emin olun., etiket otomatik olarak yazdırılacaktır.
Zero range Error	Başlangıç sıfırlama ağırlığı geçerli değil. Kefenin yerine oturduğundan emin olun. TERAZİ sabit değil : terazi sabit olmayan bir alana kurulmuş.
doCAL :	AyKalibrasyon ayar bilgileri bozulmuş.

7. ÖZELLİKLER

MODEL	LP-1.6, LP-1.6R		
KAPASİTE	6 kg	15 kg	30 kg
DARA AĞIRLIK ARALIĞI	2.990kg 'e kadar	5.990kg 'e kadar	9.995kg 'e kadar
GÖSTERGE	AĞIRLIK(5) / BİRİM FİYAT(6) / TOPLAM FİYAT(7)		
GÖSTERGE İŞARETLERİ	SIFIR, DARA, HAFIZA, AUTO, SHIFT		
HAFIZA KAPASİTESİ	4000 PLU – 1000 MESAJ		
YAZICI TİPİ	TERMAL YAZICI		
YAZDIRILABİLİR AĞIRLIK	OIML4.17 UYGUN OLMAYAN		OIML4.17 UYGUN OLAN
İLETİŞİM	RS-232C		
BESLEME GERİLİMİ	AC 110V / 120V / 220V / 240V (50Hz /60Hz)		
ENERJİ TÜKETİMİ	MAX, 100W		
ÇALIŞMA SICAKLIĞI	-10°C ~ + 40°C		
ÜRÜN BOYUTLARI (mm)	410 x 430 x 195	410 x 430 x 595(R)	
ÜRÜN AĞIRLIĞI	13 kg		
ÇALIŞMA SICAKLIĞI	-10°C ~ + 40°C		

► **Dikkat:** Bu özellikler ürünün geliştirilmesi amacıyla haber verilmeden değiştirilebilir.

EKLER

ETİKET FORMATLARI

0 58mm x 40mm (E x B)

SWEETENED CONDENSED MILK
<VERY SWEET and STICKY>

PACKED ON	SELL BY	WEIGHT
28.05.04	30.05.04	0.820



999.99 8199.92
UNIT PRICE PRICE

CAS SCALE CORPORATION
+82-31-820-1100

1 58mm x 30mm (E x B)

SWEETENED CONDENSED MILK
<VERY SWEET and STICKY>

0.100	12	5459.95
9.05.04	31.05.04	0.546
PACKED ON	SELL BY	WEIGHT
		UNIT PRICE
		999.99
		PRICE

CAS SCALE CORPORATION
+82-31-820-1100

2 58mm x 30mm (E x B)

SWEETENED CONDENSED MILK
Whole milk that had 60% of the water remove and s-
ugar added. The amount of sugar added makes up 40%

0.100	12	5459.95
9.05.04	31.05.04	0.546
PACKED ON	SELL BY	WEIGHT
		UNIT PRICE
		999.99
		PRICE

CAS SCALE CORPORATION
+82-31-820-1100

3 58mm x 30mm

SWEETENED CONDENSED MILK

0.100	12	5459.95
9.05.04	31.05.04	0.546
PACKED ON	SELL BY	WEIGHT
		UNIT PRICE
		999.99
		PRICE

CAS SCALE CORPORATION
+82-31-820-1100

4 54mm x 35mm

SWEETENED CONDENSED MILK
<VERY SWEET and STICKY>
Whole milk that had 60% of the water remove and s-

SELL BY	\$/lb	TOTAL PRICE(\$)
30.05.04	999.99	6179.94
PACKED ON	NET WT./lbs	
28.05.04	0.618	

Thank You
CAS SCALE CORPORATION
+82-31-820-1100

5 54mm x 35mm

SWEETENED CONDENSED MILK
Whole milk that had 60% of the water remove and s-
ugar added. The amount of sugar added makes up 40%
of the sweetened condensed milks volum. It is very

SELL BY	\$/lb	TOTAL PRICE(\$)
30.05.04	999.99	6179.94
PACKED ON	NET WT./lbs	
28.05.04	0.618	

Thank You
CAS SCALE CORPORATION
+82-31-820-1100

6 54mm x 35mm

SWEETENED CONDENSED MILK
Whole milk that had 60% of the water remove and s-

SELL BY	\$/lb	TOTAL PRICE(\$)
31.05.04	999.99	6159.94
PACKED ON	NET WT./lbs	
29.05.04	0.616	

Thank You
CAS SCALE CORPORATION
+82-31-820-1100

7 58mm x 40mm

SWEETENED CONDENSED MILK
<VERY SWEET and STICKY>

UNIT PRICE/lb	WEIGHT lb
999.99	0.616



0034566159940
Tare(lb): 0.100 6159.94

29.05.04	31.05.04
PACKED ON	SELL BY
	TOTAL PRICES

CAS SCALE CORPORATION
+82-31-820-1100

8

58mm x 40mm

SWEETENED CONDENSED MILK
 Whole milk that had 60% of the water remove and 5-
 ugar added. The amount of sugar added makes up 40%

UNIT PRICE/lb	WEIGHT lb
999.99	0.616

0 0 3 4 5 6 6 1 5 9 9 4 0
 Tare(lb): 0.100
 29.05.04 31.05.04
6159.94

PACKED ON SELL BY TOTAL PRICES

CAS SCALE CORPORATION
 +82-31-820-1100

9

58mm x 40mm

SWEETENED CONDENSED MILK

UNIT PRICE/lb	WEIGHT lb
999.99	0.616

0 0 3 4 5 6 6 1 5 9 9 4 0
 Tare(lb): 0.100
 29.05.04 31.05.04
6159.94

PACKED ON SELL BY TOTAL PRICES

CAS SCALE CORPORATION
 +82-31-820-1100

10

58mm x 40mm

SWEETENED CONDENSED MILK
 <VERY SWEET and STICKY>

PACKED ON	SELL BY	WEIGHT
28.05.04	30.05.04	0.720

0 0 3 4 5 6 7 1 9 9 9 3 8
 0.100
 12
 999.99
7199.93

UNIT PRICE PRICE

CAS SCALE CORPORATION
 +82-31-820-1100

11

58mm x 40mm

SWEETENED CONDENSED MILK
 Whole milk that had 60% of the water remove and 5-
 ugar added) The amount of sugar added makes up 40%

PACKED ON	SELL BY	WEIGHT
28.05.04	30.05.04	0.720

0 0 3 4 5 6 7 1 9 9 9 3 8
 0.100
 12
 999.99
7199.93

UNIT PRICE PRICE

CAS SCALE CORPORATION
 +82-31-820-1100

12

58mm x 40mm

SWEETENED CONDENSED MILK

PACKED ON	SELL BY	WEIGHT
28.05.04	30.05.04	0.720

0 0 3 4 5 6 7 1 9 9 9 3 8
 0.100
 12
 999.99
7199.93

UNIT PRICE PRICE

CAS SCALE CORPORATION
 +82-31-820-1100

13

48mm x 40mm

FLOUR POTATO STARCH

PACKED ON	SELL BY
29.05.04	07.06.04

0 0 7 7 5 7 4 5 4 2 1 8 2
 Tare (lb): 0.120
 0.584 777.77
4542.18

NET WT (lb) PRICE/lb (\$) TOTAL PRICE (\$)

CAS SCALE CORPORATION
 +82-31-820-1100

14

48mm x 40mm

FLOUR-POTATO STARCH
 Potato starch flour is a non-gluten
 forming flour that is ground from

PACKED ON	SELL BY
29.05.04	07.06.04

0 0 7 7 5 7 4 5 4 2 1 8 2
 Tare (lb): 0.120
 0.584 777.77
4542.18

NET WT (lb) PRICE/lb (\$) TOTAL PRICE (\$)

CAS SCALE CORPORATION
 +82-31-820-1100

15

48mm x 40mm

FLOUR-POTATO STARCH

PACKED ON	SELL BY
29.05.04	07.06.04

0 0 7 7 5 7 4 5 4 2 1 8 2
 Tare (lb): 0.120
 0.584 777.77
4542.18

NET WT (lb) PRICE/lb (\$) TOTAL PRICE (\$)

CAS SCALE CORPORATION
 +82-31-820-1100

16

54mm x 53mm

SWEETENED CONDENSED MILK
<VERY SWEET and STICKY>

Whole milk that had 60% of the water remove and 5-
ugar added. The amount of sugar added makes up 40%
of the sweetened condensed milks volum. It is very
sweet and sticky, and adds a richness to the foods
it is added to. It is used to make candies, bars,
pies, and puddigs. Sweetened condensed milk turns

SELL BY 29.05.04 PACKED ON 31.05.04 \$/lb 999.99 NET WT./lbs 0.612



TOTAL PRICE(\$)

6119.94

Thank You
CAS SCALE CORPORATION
+82-31-820-1100

17

54mm x 53mm

SWEETENED CONDENSED MILK

Whole milk that had 60% of the water remove and 5-
ugar added. The amount of sugar added makes up 40%
of the sweetened condensed milks volum. It is very
sweet and sticky, and adds a richness to the foods
it is added to. It is used to make candies, bars,
pies, and puddigs. Sweetened condensed milk turns

SELL BY 29.05.04 PACKED ON 31.05.04 \$/lb 999.99 NET WT./lbs 0.612



TOTAL PRICE(\$)

6119.94

Thank You
CAS SCALE CORPORATION
+82-31-820-1100

18

48mm x 54mm

FLOUR
POTATO STARCH

Potato starch flour is a non-gluten
forming flour that is ground from
dried, cooked potatoes. It is a fine
textured flour that has a mild potato
flavor. Potato starch flour must be used
in combination with a gluten forming
flour, such as a all-purpose flour.

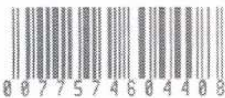

PACKED ON 29.05.04
SELL BY 07.06.04

Tare (lb): 0.592
0.592 777.77

4604.40

NET WT. (lb) PRICE/lb (\$) TOTAL PRICE (\$)

CAS SCALE CORPORATION

19

48mm x 54mm

FLOUR-POTATO STARCH

Potato starch flour is a non-gluten
forming flour that is ground from
dried, cooked potatoes. It is a fine
textured flour that has a mild potato
flavor. Potato starch flour must be used
in combination with a gluten forming
flour, such as a all-purpose flour.



PACKED ON 29.05.04
SELL BY 07.06.04

Tare (lb): 0.592
0.592 777.77

4604.40

NET WT. (lb) PRICE/lb (\$) TOTAL PRICE (\$)

CAS SCALE CORPORATION

20

58mm x 51mm

SWEETENED CONDENSED MILK
<VERY SWEET and STICKY>

Whole milk that had 60% of the water remove and 5-
ugar added. The amount of sugar added makes up 40%
of the sweetened condensed milks volum. It is very
sweet and sticky, and adds a richness to the foods



PACKED ON 12 29.05.04
SELL BY 31.05.04

0.612 999.99

6119.94

NET WT. (lb) PRICE/lb (\$) TOTAL PRICE (\$)

CAS SCALE CORPORATION
+82-31-820-1100

21

58mm x 51mm

SWEETENED CONDENSED MILK

Whole milk that had 60% of the water remove and 5-
ugar added. The amount of sugar added makes up 40%
of the sweetened condensed milks volum. It is very
sweet and sticky, and adds a richness to the foods



PACKED ON 12 29.05.04
SELL BY 31.05.04

0.612 999.99

6119.94

NET WT. (lb) PRICE/lb (\$) TOTAL PRICE (\$)

CAS SCALE CORPORATION
+82-31-820-1100

22

58mm x 60mm

SWEETENED CONDENSED MILK
 <VERY SWEET and STICKY>

Whole milk that had 60% of the water remove and sugar added. The amount of sugar added makes up 40% of the sweetened condensed milks volum. It is very sweet and sticky, and adds a richness to the foods it is added to. It is used to make candies, bars, pies, and puddigs. Sweetened condensed milk turns a golden color and takes on a caramel like flavor when heated. It is also thickens as it is heated.

PACKED ON	SELL BY	WEIGHT
29.05.04	31.05.04	0.612



0 0 7 9 2 0 6 1 1 9 9 4 6

Tare(lb) : 0.100 999.99 12 **6119.94**

UNIT PRICE TOTAL PRICE

CAS SCALE CORPORATION
 +82-31-820-1100

23

58mm x 60mm

SWEETENED CONDENSED MILK

Whole milk that had 60% of the water remove and sugar added. The amount of sugar added makes up 40% of the sweetened condensed milks volum. It is very sweet and sticky, and adds a richness to the foods it is added to. It is used to make candies, bars, pies, and puddigs. Sweetened condensed milk turns a golden color and takes on a caramel like flavor when heated. It is also thickens as it is heated.

PACKED ON	SELL BY	WEIGHT
29.05.04	31.05.04	0.612



0 0 7 9 2 0 6 1 1 9 9 4 6

Tare(lb) : 0.100 999.99 12 **6119.94**

UNIT PRICE TOTAL PRICE

CAS SCALE CORPORATION
 +82-31-820-1100

24

48mm x 68mm

FLOUR POTATO STARCH

Potato starch flour is a non-gluten forming flour that is ground from dried, cooked potatoes. It is a fine textured flour that has a mild potato flavor. Potato starch flour must be used in combination with a gluten forming flour, such as a all-purpose flour. It is available bleached and unbleached.

PACKED ON	SELL BY
29.05.04	07.06.04



0 0 7 7 5 7 4 4 4 8 8 4 2

0.572 777.77 **4448.84**

NET WT. (lb) PRICE/lb TOTAL PRICE

CAS SCALE CORPORATION

25

48mm x 68mm

FLOUR-POTATO STARCH

Potato starch flour is a non-gluten forming flour that is ground from dried, cooked potatoes. It is a fine textured flour that has a mild potato flavor. Potato starch flour must be used in combination with a gluten forming flour, such as a all-purpose flour. It is available bleached and unbleached.

PACKED ON	SELL BY
29.05.04	07.06.04



0 0 7 7 5 7 4 4 4 8 8 4 2

0.572 777.77 **4448.84**

NET WT. (lb) PRICE/lb TOTAL PRICE

CAS SCALE CORPORATION



26 48mm x 68mm

FLOUR POTATO STARCH

Potato starch flour is a non-gluten forming flour that is ground from dried, cooked potatoes. It is a fine textured flour that has a mild potato flavor. Potato starch flour must be used in combination with a gluten forming flour, such as an all-purpose flour. It is available bleached and unbleached.



PACKED ON 29.05.04
SELL BY 07.06.04
NET WT. 0.572 PRICE/lb 777.77 TOTAL PRICE 4448.84
CAS SCALE CORPORATION

27 58mm x 63mm

SWEETENED CONDENSED MILK <VERY SWEET and STICKY>

Whole milk that had 60% of the water remove and sugar added. The amount of sugar added makes up 40% of the sweetened condensed milks volum. It is very sweet and sticky, and adds a richness to the foods it is added to. It is used to make candies, bars, pies, and puddings. Sweetened condensed milk turns a golden color and takes on a caramel like flavor when heated. It is also thickens as it is heated.



PACKED ON 12 29.05.04
SELL BY 31.05.04
NET WT. 0.612 PRICE/lb 999.99 TOTAL PRICE 6119.94
CAS SCALE CORPORATION
+82-31-820-1100

28 58mm x 63mm

SWEETENED CONDENSED MILK

Whole milk that had 60% of the water remove and sugar added. The amount of sugar added makes up 40% of the sweetened condensed milks volum. It is very sweet and sticky, and adds a richness to the foods it is added to. It is used to make candies, bars, pies, and puddings. Sweetened condensed milk turns a golden color and takes on a caramel like flavor when heated. It is also thickens as it is heated.



PACKED ON 12 29.05.04
SELL BY 31.05.04
NET WT. 0.612 PRICE/lb 999.99 TOTAL PRICE 6119.94
CAS SCALE CORPORATION
+82-31-820-1100

29 58mm x 60mm

SWEETENED CONDENSED MILK <VERY SWEET and STICKY>

Whole milk that had 60% of the water remove and sugar added. The amount of sugar added makes up 40% of the sweetened condensed milks volum. It is very sweet and sticky, and adds a richness to the foods it is added to. It is used to make candies, bars, pies, and puddings. Sweetened condensed milk turns a golden color and takes on a caramel like flavor when heated. It is also thickens as it is heated.

29.05.04 31.05.04



NET WT. 0.612 PRICE/lb 999.99 TOTAL PRICE 6119.94
CAS SCALE CORPORATION
+82-31-820-1100